

BABYSITZ

BEDIENUNGSANLEITUNG

IMPRESSUM

Herausgeber:
Croozer GmbH
An der Hasenkaule 10
50354 Hürth
Deutschland

Alle Rechte an dieser Anleitung verbleiben bei der Croozer GmbH.
Texte, Angaben und Abbildungen dieser Anleitung dürfen nicht
vervielfältigt, verbreitet oder zu Zwecken des Wettbewerbs unbefugt
verwertet oder anderen mitgeteilt werden.

Weitere Anleitungen für die Benutzung dieses Fahrzeugs kannst du
bei der Croozer GmbH nachbestellen oder unter www.croozer.com
downloaden. Diese Anleitung wurde mit großer Sorgfalt erstellt.
Solltest du dennoch Fehler feststellen, sind wir für einen
entsprechenden Hinweis dankbar.

Konzeption, Text, grafische Gestaltung und Redaktion:
Dipl.-Ing. W. Piontek, www.technik-transparent.de
Fotos: W. Piontek und Croozer GmbH

Inhalt

Beschreibung	2
Was ist wo?	2
Für wen ist der Babysitz geeignet?	2
Wofür darf ich den Babysitz verwenden?	2
Wann darf ich den Babysitz keinesfalls verwenden?	2
Sicherheitshinweise	3
Symbole und Warnungen	3
Lagebezeichnungen und Konventionen	3
Lies und beachte diese Anleitung	3
Gesetzliche Bestimmungen für den Babytransport	3
Korrektur Einbau	3
Baby anschnallen	3
Aufsichtspflicht	3
Fahrgeschwindigkeit	3
Geeignetes Zubehör	3
Falten des Croozer	3
Babysitz in den Croozer einbauen.	4
Babysitz auspacken	4
Babysitz einbauen	4
Baby sicher transportieren.	8
Baby an- und abschnallen	8
Sicherheitsgurt an Körpergröße anpassen.	9
Tipps: Mit dem Baby unterwegs	10
Reinigung, Aufbewahrung und Entsorgung	10
Technische Daten.	10
Garantiebedingungen	10
Servicehinweise.	10
Weiteres Zubehör für den Babytransport.	11

Beschreibung

Beschreibung

Was ist wo?

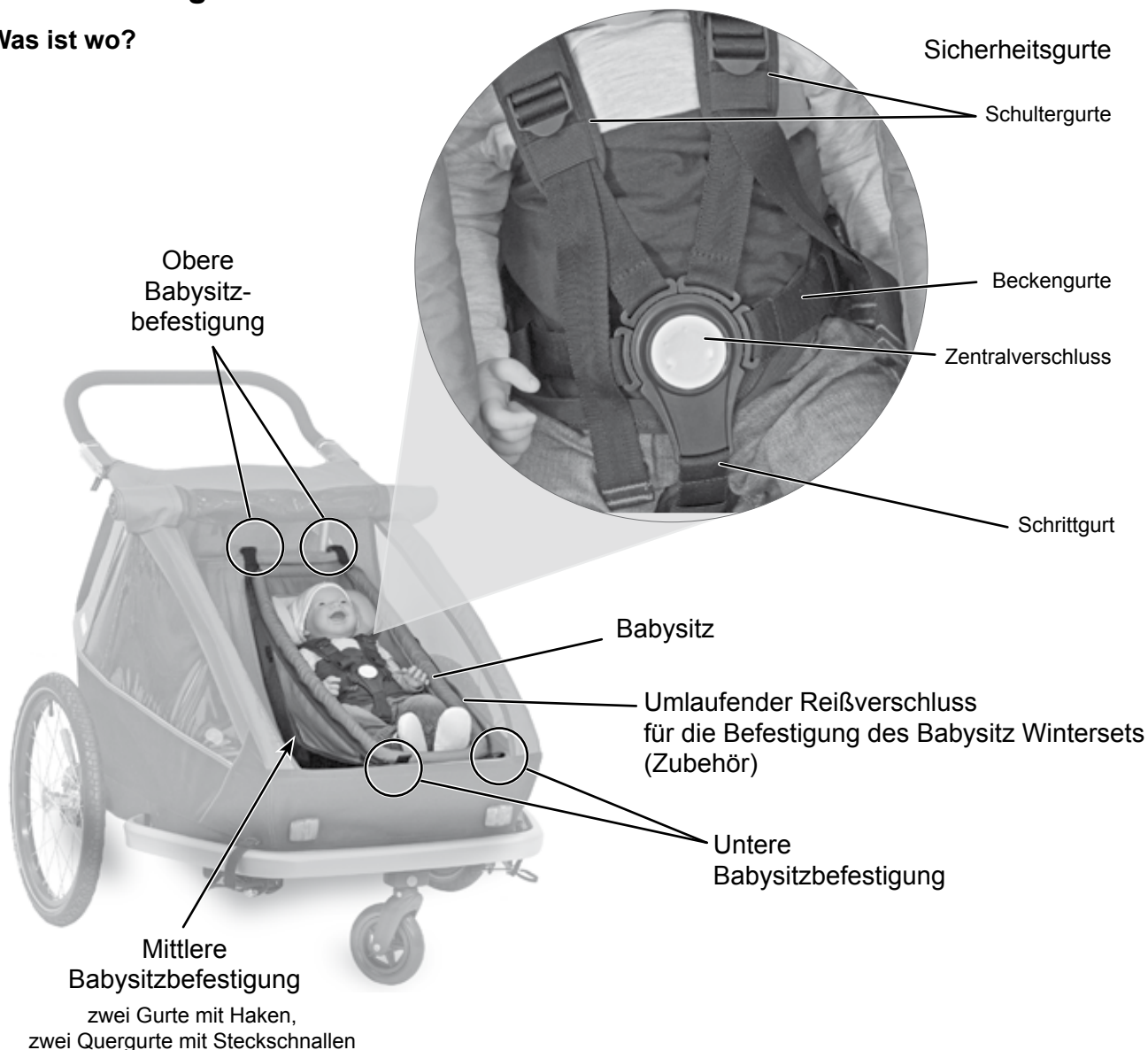

Für wen ist der Babysitz geeignet?

Der Babysitz ist für Babys ab einem Alter von ca. vier Wochen bis zehn Monaten geeignet, die selbst noch nicht sitzen können. Die Körpergröße des Babys darf dabei 75 cm und das Gewicht 10 kg nicht übersteigen.

Wofür darf ich den Babysitz verwenden?

Dieser Babysitz ist unter Beachtung dieser Anleitung zum Transportieren deines Babys zur privaten Nutzung bestimmt und darf nur in die Kinderanhänger Croozer Kid Plus for 1, Croozer Kid for 1, Croozer Kid Plus for 2, Croozer Kid for 2, ab Modelljahr 2014 eingebaut werden. Die Montage muss fachgerecht erfolgen.

In den Einsitzer darf nur ein Babysitz eingebaut werden. In den Zweisitzer dürfen zwei Babysitze eingebaut werden. Es ist auch möglich, nur einen Babysitz zu verwenden und ein weiteres, schon sitzendes Kind, mitzunehmen. Der Babysitz darf in Verbindung mit dem Croozer Kid Plus und Croozer Kid nur auf befestigten Straßen und Wegen benutzt werden.

Wann darf ich den Babysitz keinesfalls verwenden?

Der Babysitz darf nicht in anderen Croozer Modellen oder Kinderanhängern anderer Hersteller verwendet werden, da die Befestigungsmöglichkeiten dafür nicht geeignet sind. Es dürfen keine Personen, zusammen mit Tieren oder Gegenständen transportiert werden. Der Babysitz darf nicht verwendet werden bei Croozer Modellen vor dem Jahr 2014, bei Fahrten abseits befestigter Wege, bei gewerblicher Nutzung, Überladung oder Überschreitung des Maximalgewichts und Körpergröße des Babys, bei unsachgemäßer Montage und/oder im fehlerhaftem Zustand des Babysitzes oder des Kinderanhängers und nach einem Unfall. Auch medizinische Gründe können die Verwendung ausschließen. Bei Schäden, die durch Nichteinhaltung dieser Bedingungen entstehen können, übernimmt die Croozer GmbH keine Haftung.

Sicherheitshinweise

Symbole und Warnungen



GEFAHR!

Diese Warnung weist auf eine Gefahr hin, die zu schweren Verletzungen oder Tod führt, falls entsprechende Handlungsaufforderungen nicht befolgt werden.



WARNUNG!

Diese Warnung weist auf eine Gefahr hin, die zu schweren Verletzungen oder Tod führen kann, falls entsprechende Handlungsaufforderungen nicht befolgt werden.



VORSICHT!

Diese Warnung weist auf eine Gefahr hin, die zu leichten Verletzungen führen kann, falls entsprechende Handlungsaufforderungen nicht befolgt werden.

HINWEIS

Diese Warnung weist auf drohende Schäden für den Croozer oder die Umwelt hin, falls entsprechende Handlungsaufforderungen nicht befolgt werden.

Tipp: Hier bekommst du einen Tipp zum Umgang mit dem Babysitz.

Lagebezeichnungen und Konventionen

Die Positionsbezeichnungen rechts und links werden in dieser Anleitung immer aus der Sicht des Betrachters angegeben. Die Beschreibungen gelten für Croozer Kid Plus und Croozer Kid. In einigen Fotos und Grafiken dieser Anleitung wird nur Croozer Kid Plus for 2 dargestellt. Die Beschreibungen gelten ebenso für den Croozer Kid Plus for 1, Croozer Kid for 1 und Croozer Kid for 2.

Lies und beachte diese Anleitung

Diese Anleitung enthält Informationen, die für die Sicherheit beim Transport deines Baby sehr wichtig sind. Deshalb lies die gesamte Anleitung sorgfältig durch und halte dich genau an die Anweisungen. Sollte etwas unklar bleiben, wende dich an einen Fachhändler. Bewahre diese Anleitung auf, vielleicht brauchst du sie später noch. Gib diese Anleitung weiter, wenn du den Babysitz verkaufst oder weitergibst. Beachte auch die Anleitung des Kinderanhängers.

Gesetzliche Bestimmungen für den Babytransport

Beachte die gesetzlichen Bestimmungen zum Transport von Kindern in Kinderanhängern. In einigen Ländern ist der Transport von Kindern in Kinderanhängern nicht erlaubt oder einer Altersbeschränkung unterzogen. Informiere dich im Zweifelsfall, wenn du den Babysitz in Verbindung mit dem Croozer in anderen Ländern nutzen willst.

Korrekter Einbau

Der Babysitz muss fachgerecht montiert werden. Beachte die Anweisung zur korrekten Befestigung im Kapitel „Babysitz in den Croozer einbauen“ auf Seite 4. Solltest du Zweifel bei der Montage haben, wende dich an einen Fachhändler. Durch fehlerhafte Montage könnte sich der Babysitz während der Fahrt lockern oder lösen und dein Baby könnte lebensgefährliche Verletzungen erleiden.

Baby anschnallen

Schnalle dein Baby im Babysitz im Croozer immer an. Befolge die hier enthaltenen Anweisungen für ein korrektes Anschnallen mit den Sicherheitsgurten. Ein nicht oder nicht korrekt angeschnalltes Baby könnte bei Unfällen oder Bremsmanövern lebensgefährliche Verletzungen erleiden.

Aufsichtspflicht

Lasse dein Kind niemals, auch nicht für kurze Zeit, unbeaufsichtigt im Babysitz! In deiner Abwesenheit können unvorhergesehene lebensgefährliche Situationen entstehen. Achte auf genügend Belüftung und eine angenehme Temperatur. Achte darauf, dass sich dein Baby im Babysitz wohlfühlt.

Fahrgeschwindigkeit

Für den Transport deines Babys im Croozer empfehlen wir eine Fahrgeschwindigkeit von max. 15 km/h.

Geeignetes Zubehör

Verwende nur von der Croozer GmbH empfohlenes und zugelassenes Zubehör. Nur dieses ist in Verbindung mit dem Babysitz und Croozer sicher. Wende dich im Zweifelsfall an einen Fachhändler. Für Schäden, die in Folge nicht zugelassenen Zubehörs entstehen können, übernimmt die Croozer GmbH keine Haftung.

Falten des Croozer

Der Croozer lässt sich zusammen mit dem eingebauten Babysitz zu Transportzwecken falten. Kontrolliere nach dem Entfalten die Befestigung des Babysitzes und die Aufbauverriegelung des Croozer. Durch fehlerhafte Befestigung kann sich der Babysitz während der Fahrt lockern oder lösen und dein Baby lebensgefährliche Verletzungen erleiden. Während des Falzens darf sich auf gar keinen Fall ein Baby im Babysitz befinden. Das Baby könnte ernsthaft verletzt werden.

Babysitz in den Croozer einbauen

Babysitz in den Croozer einbauen

Babysitz auspacken

1. In der Kunststoffverpackung befinden sich der Babysitz mit Kopfpolster und diese Bedienungsanleitung.
2. Entferne jegliche Kunststoffverpackung vom Babysitz. Führe später alle Verpackungsteile dem Recycling zu.



WARNUNG!

Erstickungsgefahr! Halte das Verpackungsmaterial fern von kleinen Kindern. Diese können ersticken, wenn sie sich eine Kunststoffverpackung über den Kopf ziehen.

Babysitz einbauen



WARNUNG!

Der Babysitz muss fachgerecht montiert werden! Durch nicht fachgerechte Montage können Unfälle mit lebensgefährlichen Verletzungen entstehen. Solltest du dir nicht sicher sein, wie du den Babysitz montieren sollst, wende dich an eine Fachwerkstatt.

Bevor du ein Baby im Alter zwischen einem und zehn Monaten im Croozer transportierst, ist es notwendig, diesen Babysitz einzubauen. Er passt in den Croozer Kid Plus for 1, Croozer Kid for 1, Croozer Kid Plus for 2 und Croozer Kid for 2, ab dem Modelljahr 2014.

Der Babysitz hat folgende Befestigungspunkte:

Mittlere Befestigung

- **Schritt ①**
zwei Gurte mit Haken, die an den Sitz des Croozer befestigt werden
- **Schritt ②**
zwei Quergurte mit Steckschnallen, die an das Gurtsystem des Croozer befestigt werden.

Obere Befestigung

- **Schritt ③**
zwei Gurte mit Haken, die am oberen Teil der Sitzlehne des Croozer befestigt werden.

Untere Befestigung

- **Schritt ④**
zwei Gurte mit Haken, die am vorderen Teil des Croozer Rahmens befestigt werden.



WARNUNG!

Der Babysitz muss unbedingt an allen Befestigungspunkten korrekt befestigt sein. Durch nicht korrekte Befestigung können Unfälle mit lebensgefährlichen Verletzungen entstehen.

Tipp: Die Schrittfolge ist auch auf den Gurten des Babysitzes aufgedruckt.

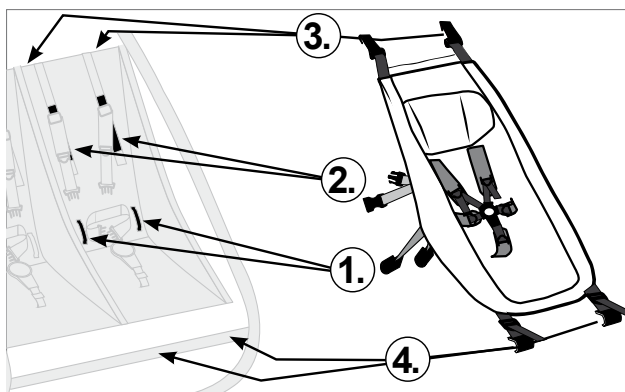

Schritt ①

Auf der Unterseite in der Mitte des Babysitzes befinden sich zwei Gurte mit Haken (1 und 2), die in die Schlaufen (3 und 4) im Sitz des Croozer eingehakt werden.

1. Lege den Babysitz auf den Sitz des Fahrradanhängers und klappe den oberen Teil des Babysitzes nach vorne, damit du die Befestigungsgurte des Babysitzes besser erreichst.
2. Stecke den linken Haken (1) des Babysitzes von Innen nach Außen in die linke Schlaufe (3), die am Sitz des Croozer angebracht ist.
3. Befestige den rechten Haken des Babysitzes auf die gleiche Weise.

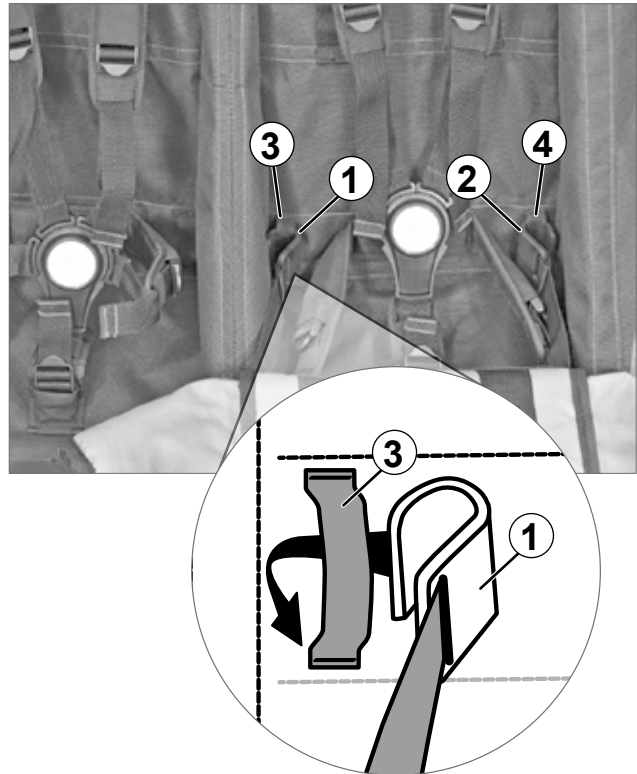

WARNUNG!

Vergewissere dich, dass beide Haken korrekt eingehakt sind. Lose Befestigungen können bei Unfällen zu lebensgefährlichen Verletzungen deines Babys führen.

Schritt ②

Auf der Unterseite in der Mitte des Babysitzes befinden sich zwei Quergurte mit Steckschnallen (5 und 6), die an die Gleitgurte (7 und 8) des Croozer Sitzes befestigt werden.

1. Schiebe die Dreisteggleiter (9 und 10) der Schultergurte nach unten, damit die Gleitgurte (7 und 8) besser erreichbar sind.
2. Stecke die beiden Quergurte mit Steckschnallen (5 und 6) unter die Gleitgurte (7 und 8) des Croozer Sitzes und stecke die beiden Teile der Steckschnallen ineinander. Sie müssen sichtbar und hörbar einrasten.
3. Ziehe an beiden Gurtbändern (11 und 12) der Steckschnallen so fest, bis der Babysitz stramm gespannt ist.

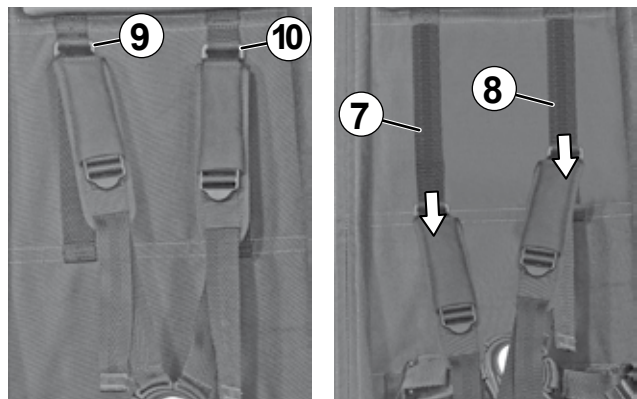

WARNUNG!

Vergewissere dich, dass beide Steckschnallen korrekt ineinander eingerastet sind und die Gurtbänder stramm gespannt sind. Lose Befestigungen können bei Unfällen zu lebensgefährlichen Verletzungen deines Babys führen.

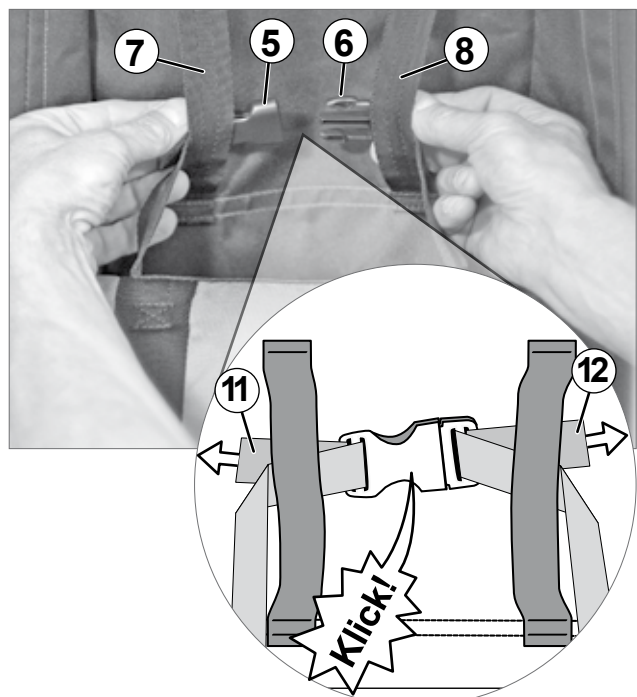

Babysitz in den Croozer einbauen

Schritt 3

Im Heck des Croozer, am oberen Rahmenrohr, an dem der Sitz aufgehängt ist, befinden sich die Aufnahmen (13) für die Aufhängung des Babysitzes. Beim Einsitzer sind zwei Aufnahmen angebracht. Beim Zweisitzer sind vier Aufnahmen angebracht, da zwei Babysitze eingehängt werden können (Aus Gründen der Übersichtlichkeit wurden im Bild rechts beide Fahrradanhänger ohne Stoffhülle dargestellt).

1. Lege die beiden oberen Befestigungsgurte mit den Babysitzhaken (14) über die Sitzlehne nach hinten.
2. Stecke den Babysitzhaken (14) in die Aufnahme (15) hinter der Sitzlehne des Croozer und drücke ihn hoch bis er sichtbar und hörbar einrastet.
3. Befestige den zweiten Babysitzhaken auf die gleiche Weise.
4. Vergewissere dich, dass beide Babysitzhaken eingerastet sind.



WARNUNG!

Vergewissere dich, dass beide Babysitzhaken korrekt eingerastet sind. Lose Befestigungen können bei Unfällen zu lebensgefährlichen Verletzungen deines Babys führen.

Schritt 4

An der Unterseite des Babysitzes befinden sich zwei Befestigungsgurte mit Haken (16 und 17), die am vorderen Rahmenrohr des Croozer befestigt werden.

1. Lege die beiden vorderen Befestigungsgurte mit den Babysitzhaken (16 und 17) nach vorne.
2. Hänge den rechten Babysitzhaken (16) über das vordere Rahmenrohr (18) ein.
3. Befestige den zweiten Babysitzhaken auf die gleiche Weise.

Babysitz spannen

Der Babysitz muss noch richtig gespannt werden, damit das Baby bequem und sicher darin liegen kann.

1. Ziehe an beiden Gurtbändern (19 und 20) der vorderen Babysitzbefestigung so fest, dass der Babysitz stramm gespannt ist.
2. Vergewissere dich, dass alle Babysitzhaken korrekt eingehängt und eingerastet sind, indem du im Inneren des Croozer den Babysitz ein wenig belastest bzw. versuchst den Babysitz etwas abzuheben.



WARNUNG!

Der Babysitz muss straff gespannt sein. Bei Belastung darf er nur wenig nachgeben und bei Zug darf er sich nur wenig abheben lassen. Bei einem zu lose gespannten Babysitz könnte das Baby in Extremsituationen herumschleudert werden, was zu lebensgefährlichen Verletzungen führen kann.

3. Stelle die Sicherheitsgurte auf die Körpergröße deines Babys ein. Siehe Seite 9.

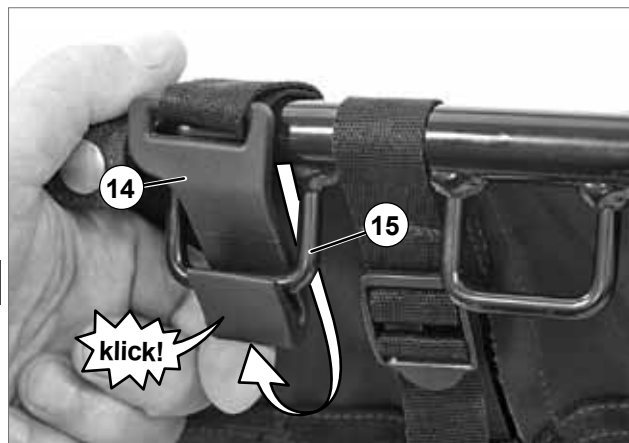
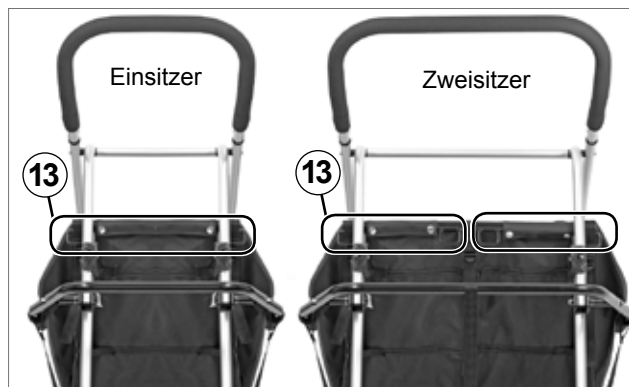

Kopfpolster anbringen

Am Kopfpolster befinden sich zwei Bänder mit Druckknöpfen (18 und 19), die an das Gurtssystem des Babysitzes befestigt werden.

1. Ziehe das linke Band des Kopfpolsters (18) unter den linken Gleitgurt (20) und drücke die beiden Druckknöpfe zusammen, bis sie einrasten.
2. Befestige das rechte Band (19) auf die gleiche Weise.
3. Klappe anschließend das Kopfpolster nach oben.

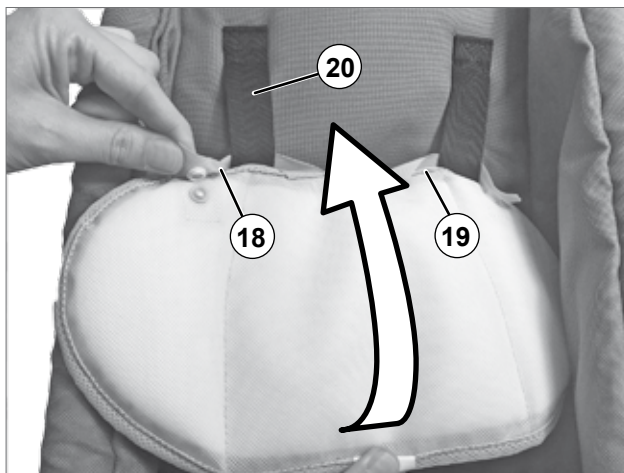

Baby sicher transportieren



VORSICHT!

Für den Transport deines Babys im Croozer empfehlen wir eine Fahrgeschwindigkeit von max. 15 km/h. Bei höheren Geschwindigkeiten könnte dein Baby Verletzungen erleiden.

Baby an- und abschnallen

Das 5-Punkt-Sicherheitsgurtsystem besteht aus zwei Schultergurten (1), zwei Beckengurten (2) und aus einem Schrittgurt (3), die einzeln im Zentralverschluss (4) gesichert sind. Gepolsterte Schulter- und Beckengurte sorgen für mehr Komfort.



WARNUNG!

Schnalle dein Baby immer an! Das Baby könnte sonst in gefährlichen Situationen lebensgefährliche Verletzungen erleiden.

Gurte öffnen

1. Drücke den Knopf (4) im Zentralverschluss, um die Stecker der Schulter- und Beckengurte zu lösen.
2. Lasse den Schrittgurt (3) nach unten hin hängen und lege die beiden Schultergurte (1) und der Beckengurte (2) aus der Mitte vorderst zu den Seiten des Sitzes, so dass du dein Kind bequem in den Sitz hineinsetzen kannst.

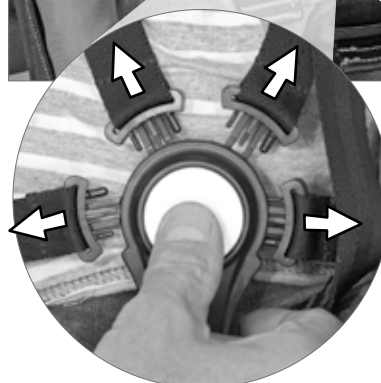

Baby anschnallen

1. Setze dein Baby bei geöffnetem Gurtsystem in den Sitz.
2. Führe den Schrittgurt (3) mit dem Zentralverschluss (4) zwischen den Beinen des Babys nach oben zum Oberkörper.
3. Lege die Schultergurte (1) über die Schultern und die Beckengurte (2) um die Hüften des Babys. Stecke alle Stecker in den Zentralverschluss. Sie müssen sichtbar und hörbar einrasten.



WARNUNG!

Schnalle dein Baby immer an! Dein Baby könnte sonst in gefährlichen Situationen lebensgefährliche Verletzungen erleiden.



WARNUNG!

Zu locker eingestellte Sicherheitsgurte oder nicht richtig geschlossene Steckverschlüsse können bei Unfällen zu lebensgefährlichen Verletzungen deines Babys führen.



Baby abschnallen

1. Drücke den Knopf (4) im Zentralverschluss. Die Stecker der Schulter- und der Beckengurte lösen sich aus dem Zentralverschluss.

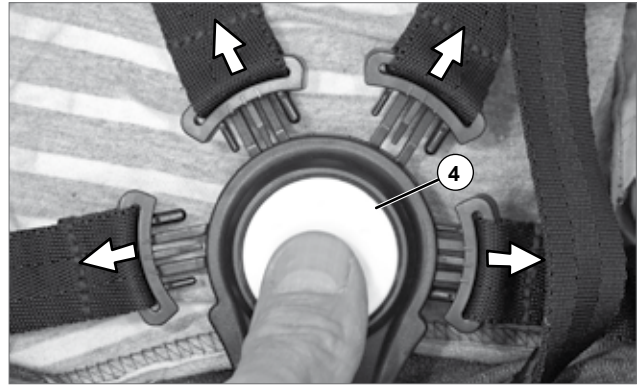

Sicherheitsgurt an Körpergröße anpassen

1. Setze dein Baby bei geöffnetem Gurtsystem in den Sitz.
2. Stelle die Höhe der Schultergurte ein, indem du die Dreisteggleiter (5) (Im Bild unter dem Kopfpolster nicht sichtbar) nach oben oder nach unten verschiebst.

Tipp: Das Kopfpolster lässt sich zusammen mit den Schultergurten nach oben und unten verschieben.

3. Schnalle dein Baby an, wenn die Gurtlänge es erlaubt.

4. Alle Gurte lassen sich auf die selbe Weise verkürzen und verlängern. Die beiden Bilder unten rechts zeigen als Beispiel die Anpassung der Schultergurte.

Gurte verkürzen: Verkürze die Gurte, indem du an den Enden der Gurte (6) ziehst.

Gurte verlängern: Verlängere sie, indem du die Schnalle (7) anhebst und an den Gurten (8) ziehst.

5. Stelle alle Sicherheitsgurte so ein, dass das Baby von den Gurten sicher gehalten wird, aber nicht so stramm, dass die Sicherheitsgurte einschneiden.

Tipp: Wenn sich eine flache Hand zwischen den Gurten und dem Babykörper durchschieben lässt, dann sind die Gurte in der Regel richtig eingestellt.



WARNUNG!

Der Abstand der Schulter- und Beckengurte zum Körper des Babys sollte möglichst klein sein, damit das Baby optimal im Sitz gehalten wird. Ist der Abstand zu groß, kann das Baby nicht genügend im Sitz zurückgehalten werden, was bei Unfällen zu lebensgefährlichen Verletzungen führen kann. Ist der Abstand zu klein, können die Sicherheitsgurte eventuell in den Körper des Babys einschneiden.



WARNUNG!

Zu locker eingestellte Sicherheitsgurte oder nicht richtig geschlossene Steckschnallen können bei Unfällen zu lebensgefährlichen Verletzungen des Babys führen.

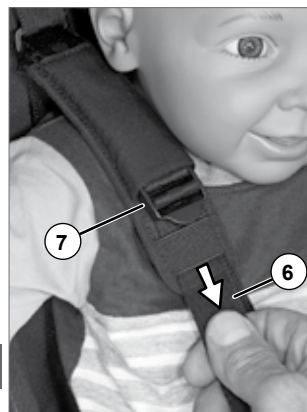

Tipps: Mit dem Baby unterwegs

Tipps: Mit dem Baby unterwegs

Sei vorsichtig und behutsam, wenn du mit deinem Baby unterwegs bist. Beginne langsam mit kurzen Strecken und lasse deinem Baby genügend Zeit zum Eingewöhnen.

Für den Transport deines Babys im Croozer empfehlen wir eine Fahrgeschwindigkeit von max. 15 km/h.

Sorge für gute Belüftung und entsprechende Kleidung. Unter einem Regenverdeck kann es bei Sonnenschein schnell etwas wärmer werden. Im Winter dagegen kühlen Babys schneller aus, als der strampelnde Radler. Decke dein Kind im Winter zu. Du kannst auch den als Zubehör erhältlichen Babysitz Winterset benutzen.

Sorge für kleine Spielzeuge, damit es dem Baby nicht zu langweilig wird und denke bei längeren Fahrten an ausreichende Pausen. Meide holprige Strecken und fahre entsprechend langsam und vorsichtig.

Sollte das Baby schon selbständig sitzen können und nicht mehr in den Babysitz passen, bekommst du im Fachhandel die als Zubehör erhältliche Sitzstütze.

Reinigung, Aufbewahrung, Entsorgung

Der Babysitz ist pflegeleicht. Es sind keine besonderen Pflegearbeiten notwendig. Bei kleinen Verschmutzungen wische den Babysitz mit einem Lappen oder Schwamm mit Seifenwasser oder einem milden Haushaltsreiniger aus. Bei starken Verschmutzungen baue den Babysitz aus und wasche ihn per Hand im lauwarmen Wasser. Wasche den Babysitz nicht in der Waschmaschine und verwende niemals Lösungsmittel oder Waschbenzin.

Bewahre den Babysitz immer an einem trockenen und gut belüfteten Ort auf, um Schimmelbildung zu vermeiden. Sollte der Babysitz längere Zeit nicht verwendet werden, lagere ihn trocken und verpackt.

Der Babysitz ist äußerst langlebig. Trotzdem ist irgendwann ein Ende der Lebensdauer erreicht. Vor allem nach einem Unfall darf der Babysitz nicht mehr verwendet werden. Kümmere dich um eine fachgerechte Entsorgung.

Technische Daten

Maße B x H x T	22 x 72 x 16 cm
geeignet für Alter	1 bis 10 Monaten
geeignet für Körpergröße	bis 75 cm
geeignet für Körpergewicht	bis 10 kg
geeignet für	Modelle ab 2014 Croozer Kid Plus for 1 Croozer Kid Plus for 2 Croozer Kid for 1 Croozer Kid for 2

Garantiebedingungen

Es gilt die gesetzliche Gewährleistung auf Sachmängel. Schäden, die durch unsachgemäße Beanspruchung, Gewaltanwendung oder normale Abnutzung entstehen, sind von der Sachmangelhaftung ausgeschlossen. Die Dauer der gesetzlichen Gewährleistung richtet sich nach den jeweiligen landesspezifischen Bedingungen.

Servicehinweise

Sollte an dem Babysitz etwas nicht in Ordnung sein, wende dich an einen Fachhändler. Er wird dein Anliegen an uns weiter leiten. Bewahre für einen solchen Fall den Kaufbeleg auf.

Weiteres Zubehör für den Babytransport

Babysitz Winter Set

mit Reißverschluss zum Ankoppeln an den Babysitz, Teddy-Fleece gefüttert und Teddy-Fleece Babysitzeinlage



Sitzstütze

für Kleinkinder von ca. 10 bis 24 Monaten, höhenverstellbar, zweiteilig



Sonnenschutz

der praktische Schattenspender für dein Kind in der Croozer Farbe



Regenverdeck

für Einsitzer oder Zweisitzer



.....

CROOZER

Croozer GmbH
An der Hasenkaule 10
50354 Hürth, Germany
www.croozer.com

Babysitz21-D-3-21

124 102 618

