

Croozer Kid Plus for 1

Croozer Kid Plus for 2

3 en 1 Poussette
Remorque
Poussette tout-terrain

MODE D'EMPLOI
FRANÇAIS



CroozerKid PlusPlus14-F-11-13

Référence: 124 001 214

CROOZER

www.croozer.eu

MENTIONS LÉGALES

Publié par : Zwei plus zwei GmbH
Oskar-Jäger-Str. 125
50825 Cologne
Allemagne

Copyright © 2013 Zwei plus zwei GmbH. Tous droits réservés. La reproduction, la diffusion ou l'utilisation non autorisées des textes, indications et images de ce mode d'emploi est interdite.

Vous pouvez commander des modes d'emplois supplémentaires pour l'utilisation de ce véhicule auprès de Zwei plus zwei GmbH ou les télécharger sur le site www.croozer.eu. Ce mode d'emploi a été rédigé avec le plus grand soin. Toutefois, si vous trouvez une erreur, nous vous serions reconnaissants de nous l'indiquer pour que nous puissions la corriger.

Conception, texte, réalisation graphique et rédaction :
W. Piontek, www.technik-transparent.de

Photos : W. Piontek et Zwei plus zwei GmbH

Contenu

Description	2	Sur la route avec le Croozer Kid Plus	23
Position des éléments	2	Serrer et libérer le frein de stationnement	23
Système 3 en 1.	3	Ouvrir et fermer la bâche	24
Blocages rapides et goupilles de sécurité	3	Monter dans la remorque et en descendre.	24
Pour quelles utilisations le Croozer Kid Plus est-il conçu ?	4	Attacher et détacher la ceinture de sécurité	25
Pour quelles utilisations le Croozer Kid Plus n'est-il pas conçu ?	4	Ajuster la ceinture de sécurité à la taille de l'enfant	26
Orientations et conventions	4	Ajuster l'appuie-tête	26
Normes applicables	4	Transporter des bagages	27
Symboles et avertissements	5	Atteler le Croozer Kid Plus au vélo tracteur	29
Lisez et respectez les instructions de ce mode d'emploi	5	Particularités de la suspension.	30
Qui peut monter dans le Croozer Kid Plus ?	5	Particularités à respecter lors que vous tractez une remorque à vélo	30
Exigences requises pour le conducteur du vélo tractant la remorque	5	Particularités lors de l'utilisation du Croozer Kid Plus comme poussette.	33
Exigences requises pour le vélo tractant la remorque	5	Particularités lors de l'utilisation du Croozer Kid Plus comme poussette tout-terrain	34
Dispositions légales pour le transport d'enfants	6	Transporter le Croozer Kid Plus	36
Avant de partir...	6	Inspection et entretien du Croozer Kid Plus	37
Tracter le Croozer Kid Plus comme remorque vélo	6	Intervalles d'inspection	37
Utilisation du kit tout-terrain du Croozer Kid Plus	7	Intervalles d'entretien	37
Rangement et transport	7	Inspection du timon, de l'attelage, du kit tout-terrain et du kit poussette	38
Assemblage, entretien et réparation	7	Inspection de la toile de l'habitacle	38
		Inspection des roues	38
Montage initial et assemblage du Croozer Kid Plus	8	Inspection et entretien de la pression et des pneus	38
Vérifier le contenu de la livraison	8	Entretien des axes des roues	39
Déplier le Croozer Kid Plus	9	Inspection après un accident	39
Installation du pare-chocs et des réflecteurs	10	Nettoyage et rangement du Croozer Kid Plus	40
Montage et démontage des roues	12	Comment nettoyer et entretenir le Croozer Kid Plus ?	40
Montage et démontage du guidon	13	Comment ranger le Croozer Kid Plus ?	40
		Elimination du Croozer Kid Plus	41
Convertir le Croozer Kid Plus en remorque vélo	14	Données techniques	42
Montage et démontage du timon	14	Accessoires	43
Montage de l'attache sur le vélo tractant la remorque	15	Garantie	44
Montage du fanion de sécurité	18	Assistance en cas de problèmes	45
Transformer le Croozer Kid Plus en poussette	19	Revendeurs	45
Montage de la roue de la poussette	19		
Transformer le Croozer Kid Plus en poussette tout-terrain	20		
Montage des bras	20		
Montage de la roue tout-terrain	21		
Utilisation de la sangle de sécurité	22		

Description

Description

Position des éléments



Système 3 en 1



Blocages rapides et goupilles de sécurité

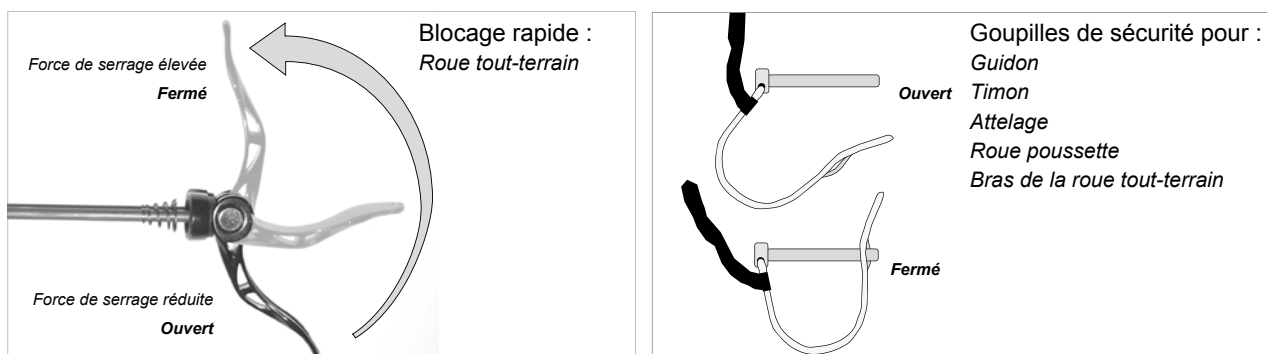

Description

Qu'est-ce que le Croozer Kid Plus ?

Le Croozer Kid Plus est un véhicule destiné au transport des enfants. Il est composé d'une base qui peut être rapidement et facilement transformée en une remorque pour vélo, une poussette ou une poussette tout-terrain. Plus besoin d'avoir tout un parc de véhicules, car avec le Croozer Kid Plus vous pouvez emmener votre enfant pour faire un tour en vélo, une balade ou une randonnée. Pour un confort accru, le Croozer Kid Plus est équipé d'une suspension Sylomer®. Celle-ci ne nécessite aucun réglage en fonction de la charge. Cela signifie qu'elle est tout aussi efficace avec le poids d'un bébé seul qu'avec celui de deux enfants plus âgés. La suspension est sans entretien et fonctionne de façon aussi satisfaisante par temps froid que par grande chaleur.

Pour quelles utilisations le Croozer Kid Plus est-il conçu ?

Le Croozer Kid Plus est destiné au transport d'enfants dans le cadre privé, en usage diurne sur des routes et des chemins damés, sous forme de remorque vélo, de poussette ou de poussette tout-terrain. Les instructions de ce mode d'emploi doivent être respectées à tout moment. Les enfants transportés doivent être capables de se tenir assis tout seuls et leur âge ne doit pas être inférieur ou supérieur à l'âge préconisé. S'ils ne sont pas encore capables de se tenir assis tout seuls, l'emploi du siège bébé Croozer est nécessaire. De plus, il est possible de transporter des bagages dans les compartiments prévus à cet effet en respectant la charge autorisée indiquée dans le tableau suivant. Les bagages doivent être impérativement fixés de manière à ce qu'ils ne puissent pas glisser ou mettre en danger les enfants.

Poids total autorisé (remorque + passagers + bagages)	
Croozer Kid Plus for 1	50 kg (110 lbs), 1 enfant max.
Croozer Kid Plus for 2	60 kg (132 lbs), 2 enfants max.
Charge utile maxi* (enfant + bagages)	
Croozer Kid Plus for 1	35 kg (77 lbs)
Croozer Kid Plus for 2	45 kg (100 lbs)
dont compartiment arrière	5 kg (11 lbs) max.
dont sac pour la gourde pour guidon	2 kg (4.4 lbs) max.
Âge minimum des passagers	
Sans siège pour bébé (accessoire)	6 mois (lorsque l'enfant peut se tenir assis tout seul)
Avec siège pour bébé (accessoire)	1 mois
Âge maximal des passagers	
Sans siège pour bébé (accessoire)	6 ans
Avec siège pour bébé (accessoire)	10 mois
Taille maximale des passagers	
	117 cm (46 inch)
Charge sur le timon	
	3 à 8 kg (6,6 à 17,6 lbs)
*Les valeurs indiquées ne valent que dans la mesure où la charge sur le timon est comprise entre la valeur minimale de 3kg (6,6 lbs) et la valeur maximale de 8 kg (17,6 lbs). Cf. page 28.	

Si le Croozer Kid Plus est utilisé comme remorque vélo dans de mauvaises conditions de visibilité, au crépuscule ou la nuit, il doit être équipé en plus d'un éclairage conforme aux lois et règlements régissant la circulation dans le pays où il est utilisé. Le Croozer Kid Plus ne doit être équipé qu'avec des pièces ou accessoires autorisés par Zwei plus zwei GmbH.

Pour quelles utilisations le Croozer Kid Plus n'est-il pas conçu ?

Toute utilisation non mentionnée au paragraphe ci-dessus est interdite. Le Croozer Kid Plus ne doit pas être utilisé pour transporter des enfants accompagnés d'animaux. Le Croozer Kid Plus ne doit pas être utilisé comme remorque bagagère. Le kit tout-terrain et le kit poussette ne doivent pas être utilisés pour le jogging ou le roller-blade. L'utilisation commerciale, la surcharge, des vitesses trop élevées, l'élimination non-conforme de vices et l'utilisation sur des chemins non damés sont interdites. Le montage de sièges auto et le transport de véhicules pour enfants ou de bagages sur le guidon hormis le sac pour la gourde proposé comme accessoire par Zwei plus zwei GmbH ne sont pas autorisés.

La remorque Croozer Kid Plus ne doit jamais être tirée par des engins motorisés tels que les mobylettes ou les motocyclettes. Cela vaut également pour les vélos électriques dépassant une vitesse de 25km/h. Le dispositif d'attelage sur axe ne doit pas être monté sur des vélos électriques avec moteur arrière, sauf si cela est autorisé par le fabricant. Zwei plus zwei GmbH décline toute responsabilité pour tout dommage résultant du non-respect de ces consignes.

Orientations et conventions

Sauf indication contraire, les termes droite et gauche s'entendent toujours dans le sens de la marche. Pour des raisons de simplicité, la plupart du temps, ce mode d'emploi parle d'un seul enfant. Le Croozer Kid Plus for 2 peut transporter deux enfants et le Croozer Kid Plus for 1 un enfant. Pour des raisons de clarté, la plupart des photos et des graphiques de ce mode d'emploi représentent le Croozer Kid Plus for 2. Les descriptions valent également pour le Croozer Kid Plus for 1 et se réfèrent dans ce cas à un seul siège.

Normes applicables

Les normes suivantes ont été prises en compte : EN 15918:2011 et A1: 2013, EN 1888:2012

Consignes de sécurité

Symboles et avertissements

**DANGER !**

Cet avertissement indique un danger pouvant provoquer des blessures graves ou mortelles si les consignes énoncées ne sont pas respectées.

**AVERTISSEMENT !**

Cet avertissement indique un danger pouvant provoquer des blessures graves ou mortelles si les consignes énoncées ne sont pas respectées.

**ATTENTION !**

Cet avertissement indique un danger pouvant provoquer des blessures légères si les consignes énoncées ne sont pas respectées.

AVIS

Cet avertissement indique un danger matériel pouvant endommager le Croozer Kid Plus ou l'environnement si les consignes énoncées ne sont pas respectées.

Conseil : dans ce mode d'emploi, « Conseil » indique un conseil utile pour l'utilisation ou l'entretien du Croozer Kid Plus.

Lisez et respectez les instructions de ce mode d'emploi

Ce manuel contient des informations extrêmement importantes pour la sécurité de votre enfant lors du transport. C'est pourquoi il est très important de lire attentivement l'ensemble du mode d'emploi et de respecter les instructions. Si vous ne comprenez pas certaines indications, veuillez vous adresser à votre revendeur Croozer. Veuillez conserver ce mode d'emploi, peut-être en aurez-vous besoin ultérieurement. Si vous vendez ou donnez le Croozer Kid Plus à quelqu'un d'autre, veuillez y joindre le mode d'emploi. Veuillez également tenir compte du mode d'emploi du vélo tractant la remorque.

Qui peut monter dans le Croozer Kid Plus ?

Le Croozer Kid Plus peut transporter des enfants d'environ 6 mois à 6 ans d'une taille maximale de 117 cm (46 pouces). L'enfant doit être capable de se tenir assis tout seul. Chez les enfants qui ne peuvent pas encore se tenir assis tout seuls, la musculature n'est pas encore entièrement développée. Le transport dans le Croozer Kid Plus peut être dommageable à leur santé. Ces enfants doivent être uniquement transportés dans le siège bébé disponible comme accessoire.

Le Croozer Kid Plus for 2 est prévu pour deux enfants maximum, le Croozer Kid Plus for 1 pour un seul enfant.

Exigences requises pour le conducteur du vélo tractant la remorque

L'âge minimum requis pour tracter la remorque à vélo est de 16 ans dans la plupart des pays en UE.

En cas de doute, renseignez-vous sur les dispositions légales de l'Etat ou de la région où vous souhaitez utiliser le Croozer Kid Plus.

Exigences requises pour le vélo tractant la remorque

Le vélo tractant la remorque doit être homologué par son fabricant pour la traction d'une remorque, se trouver dans un parfait état de fonctionnement et être équipé de freins efficaces. La roue arrière du vélo tractant la remorque devrait être équipée d'une protection anti-projections efficace. Autrement, des cailloux ou d'autres objets projetés pourraient blesser l'enfant. La remorque pour enfants ne doit pas être tirée par des engins motorisés, à l'exception des VAE dont le pédalage est assisté par un moteur électrique et qui, d'un point de vue légal, sont considérés comme des bicyclettes. Les vélos électriques avec une vitesse supérieure à 25 km/h ne sont pas autorisés. Le vélo tractant la remorque devrait être équipé d'une béquille latérale solide pour que les enfants puissent monter et descendre en toute sécurité.

Renseignez-vous sur les dispositions légales concernant le vélo tractant la remorque de l'Etat ou de la région où vous souhaitez utiliser le Croozer Kid Plus.

Le Croozer Kid Plus ne doit être tiré que par des vélos avec une roue arrière 26 ou 28 pouces (559 ou 622 mm). Ces indications se trouvent sur le flanc du pneu de la roue arrière. Par exemple, l'indication 42-622 signifie que la largeur du pneu est de 42 mm et que son diamètre est de 622 mm (c.à.d. 28 pouces).

Dispositions légales pour le transport d'enfants

Respectez les dispositions légales pour le transport d'enfants dans les remorques pour enfants. Dans certains pays, le transport d'enfants dans les remorques pour enfants est interdit ou soumis à une restriction d'âge. En cas de doute, renseignez-vous sur les dispositions légales de l'Etat ou de la région où vous souhaitez utiliser le Croozer Kid Plus.

Avant de partir...

Familiarisez-vous avec le Croozer Kid Plus avant de l'utiliser pour transporter des enfants. Avant votre premier trajet avec des passagers, Zwei plus zwei GmbH recommande de faire un essai sans enfant, mais avec un poids correspondant à celui des enfants, sur un terrain avec peu de circulation. A cet effet, vous pouvez par exemple remplir un sac à dos et l'attacher sur le siège. Cela vous permet de vous familiariser avec l'encombrement et le comportement routier de l'attelage.

Attacher les enfants

L'enfant doit toujours être attaché dans le Croozer Kid Plus. Respectez les instructions de ce mode d'emploi concernant la fixation correcte des ceintures de sécurité. Un enfant pas ou incorrectement attaché pourrait subir des blessures très graves en cas d'accident ou de freinage brutal.

Surveiller les enfants

Ne laissez jamais vos enfants sans surveillance dans le Croozer Kid Plus. Veillez à ce que la remorque soit bien ventilée et que la température y soit agréable. Faites en sorte que votre enfant se sente à l'aise dans le Croozer Kid Plus.

Laisser le guidon en place

Laissez toujours le guidon fixé sur le Croozer Kid Plus. En cas d'accident, il fait office d'arceau de sécurité et protège les passagers.

Risque de coincement

Lors du pliage et du dépliage du Croozer Kid Plus, ne mettez pas les doigts ni les mains dans les parties mobiles du cadre et du mécanisme de verrouillage.

Tracter le Croozer Kid Plus comme remorque vélo

Avant de partir, n'oubliez pas de vérifier à chaque fois :

- Les roues sont-elles bien fixées ?
- Le mécanisme de verrouillage est-il bien enclenché ?
- Toutes les goupilles de sécurité sont-elles correctement insérées et sécurisées ? Aucune goupille de sécurité ne doit pendre librement.
- Vérifiez la pression des pneus avant chaque départ. La pression de gonflage doit impérativement être comprise entre les valeurs minimale et maximale indiquées sur le flanc du pneu (voir également p. 38). N'utilisez pas de compresseurs, par exemple ceux existant dans les stations-service. Les pneus et les chambres à air pourraient éclater.

Utiliser le frein de stationnement

Pendant que les enfants montent ou descendent, il faut activer le frein de stationnement pour que le véhicule ne puisse pas partir en autonomie.

Virages

Dans les virages, roulez toujours au pas. La vitesse est souvent sous-estimée, notamment avec les VAE. La remorque pourrait basculer en raison de la force centrifuge, ce qui peut provoquer des accidents pouvant causer des blessures très graves ou mortelles.

Rouler en descente

Réduisez toujours votre vitesse lorsque vous descendez une pente. En cas de vitesse excessive, la remorque peut déraiper ce qui peut provoquer des accidents pouvant causer des blessures très graves ou mortelles.

Rouler sur des bordures de trottoir ou des surfaces accidentées

Si vous roulez sur des bordures de trottoir ou d'autres irrégularités du sol avec une seule roue, la remorque peut être projetée vers le haut et basculer, ce qui peut provoquer des accidents susceptibles de causer des blessures très graves ou mortelles. C'est surtout le cas de remorques vides. C'est pourquoi vous devez rouler très lentement et avec précaution sur de tels obstacles. Ne passez jamais sur des marches ou des escalators.

Risque de blessures résultant de pièces en rotation

Veillez toujours à ce que les enfants ne puissent pas mettre les mains dans les roues ou la roue arrière du vélo tractant la remorque. Cela pourrait causer des blessures graves.

Fermer la bâche

En roulant avec la remorque, veuillez toujours fermer la bâche ou la moustiquaire. Cela permet d'éviter que des insectes pénètrent dans les yeux de l'enfant ou que de petites pierres soient projetées dans la remorque par la roue arrière du vélo tracteur, ce qui peut blesser l'enfant. Les fenêtres en plastique et la toile de l'habitacle du véhicule n'assurent qu'une protection limitée contre les rayons UV. Veillez à protéger l'enfant contre ces rayons comme s'ils étaient à l'air libre.

Être visible pour les autres

N'utilisez jamais votre Croozer Kid Plus comme remorque vélo sans le fanion de sécurité fourni avec le Croozer Kid Plus. Il permet aux autres usagers de la route de mieux vous voir.

Transporter des bagages

Ne transportez jamais de bagages à côté de l'enfant assis ou au niveau des pieds de l'enfant. Les bagages doivent être bien fixés dans le compartiment à bagages arrière pour qu'ils ne puissent pas glisser pendant le trajet. Des bagages non fixés ou une surcharge modifient le comportement routier du Croozer Kid Plus et il est plus difficile de le maîtriser. De plus, des bagages peuvent être projetés contre le dossier et blesser l'enfant. Ne transportez jamais d'animaux en compagnie d'enfants dans le Croozer Kid Plus.

N'attachez aucune charge telle que des sacs (à l'exception du sac pour la gourde disponible comme accessoire), des véhicules pour enfants etc. sur le guidon. Ils altèrent la stabilité et le comportement routier du véhicule, ce qui peut provoquer des accidents susceptibles de causer des blessures très graves ou mortelles.

Fixer la sangle de sécurité

La sangle de sécurité fournie pour le kit tout-terrain doit toujours être fixée au guidon. Lorsque vous utilisez le kit remorque vélo, la sangle de sécurité est rangée sous la bâche du compartiment à bagages à l'intérieur de l'habitacle.

Utilisation du kit tout-terrain du Croozer Kid Plus

Le kit tout-terrain du Croozer Kid Plus est destiné aux balades et n'est pas homologué pour faire de la course à pied ou du roller-blade. Même si le véhicule est équipé du kit tout-terrain dans sa version standard et qu'il satisfait à toutes les exigences en matière de sécurité, nous devons formuler cet avertissement, car il y a des dangers émanant de facteurs étrangers au véhicule lui-même et qu'on ne peut donc pas prévoir.

Rangement et transport

Ne transportez jamais le Croozer Kid Plus sur le toit d'une voiture, même plié. N'utilisez ou ne rangez pas le Croozer Kid Plus par des températures inférieures à -20°C (-4° F). Les vitres plastifiées ne résistent pas au froid extrême.

Assemblage, entretien et réparation

Montage initial et livraison lors de l'achat

Si vous avez acheté le Croozer Kid Plus en magasin, le revendeur devrait installer le pare-chocs avant et les réflecteurs. Si vous avez commandé votre Croozer Kid Plus chez un vériciste ou en ligne, nous recommandons de faire effectuer le montage initial dans un atelier qualifié. Par ailleurs, le revendeur est obligé de fournir au client toutes les informations importantes pour l'utilisation du Croozer Kid Plus.

Etat de fonctionnement

Le Croozer Kid Plus ne doit être utilisé que s'il se trouve dans un état de fonctionnement impeccable et il doit être contrôlé régulièrement pour vérifier si les roues, le timon, le cadre, la toile d'habitacle, les goupilles de sécurité, les blocages rapides, la suspension Sylomer®, le frein et les ceintures de sécurité sont endommagés. D'éventuelles détériorations doivent être réparées dans les règles de l'art avant toute utilisation ultérieure, de préférence par un atelier qualifié. Les intervalles d'entretien décrits au chapitre Entretien (page 37) doivent dans tous les cas être respectés et les opérations préconisées effectuées. Utiliser le Croozer Kid Plus s'il n'est pas en parfait état de fonctionnement peut provoquer des accidents pouvant causer des blessures très graves ou mortelles.

Montage et réparation conformes

Le Croozer Kid Plus doit être assemblé correctement. Respectez les instructions pour le montage correct de l'attelage, du timon, du kit tout-terrain et du kit poussette. En cas de doute, veuillez contacter un magasin spécialisé. Les réparations doivent être effectuées conformément aux normes en utilisant des pièces d'origine, de préférence par

un atelier spécialisé. Un montage ou une réparation non conformes peuvent provoquer des accidents susceptibles de causer des blessures très graves ou mortelles.

Accessoires conformes et pièces de rechange d'origine

Utilisez uniquement des accessoires et des pièces de rechange d'origine recommandés et homologués par Zwei plus zwei GmbH. Ce sont les seuls composants assurant une utilisation sécurisée du Croozer Kid Plus. En cas de doute, consultez un revendeur Croozer. L'utilisation d'accessoires ou de pièces de rechanges non-homologués ou incompatibles peut provoquer des accidents susceptibles de causer des blessures très graves ou mortelles. Zwei plus zwei GmbH décline toute responsabilité pour tout dommage résultant de l'utilisation d'accessoires ou de pièces de rechange non homologués ou incompatibles.

Modifications et transformations

Pour des raisons de sécurité, aucune modification ou transformation ne doit être effectuée sur le véhicule. Aucun composant supplémentaire tel que par ex. un porte-bagages ne doit être monté sur le Croozer Kid Plus. N'utilisez pas de sièges auto ou de sièges bébé ou hamacs non-homologués par Zwei plus zwei GmbH. Le montage de moteurs électriques est interdit. La mise en œuvre de transformations et de modifications peut provoquer des accidents susceptibles de causer des blessures très graves ou mortelles. En cas de transformations ou de modifications sur le véhicule, la garantie est annulée. Zwei plus zwei GmbH décline toute responsabilité pour tout dommage consécutif.

Montage initial et assemblage du Croozer Kid Plus

Si vous avez acheté le Croozer Kid Plus en magasin, le revendeur devrait avoir installé le pare-chocs avant et les réflecteurs. Si vous avez commandé votre Croozer Kid Plus chez un vépéciste ou en ligne, nous recommandons de faire effectuer le montage initial dans un atelier qualifié. Par ailleurs, le revendeur est obligé de fournir au client toutes les informations importantes pour l'utilisation du Croozer Kid Plus. Si le montage initial a déjà été effectué, vous pouvez ignorer les premières étapes de ce chapitre.

Si votre Croozer Kid Plus n'a pas été monté avant l'achat, veuillez faire effectuer le montage initial dans un atelier spécialisé ou suivez les instructions de montage suivantes. Pour ce faire, vous avez besoin de quelques outils.



AVERTISSEMENT !

Le Croozer Kid Plus doit être monté dans les règles de l'art. Un montage incorrect peut provoquer des accidents susceptibles de causer des blessures très graves ou mortelles.

Vérifier le contenu de la livraison

Le Croozer Kid Plus est livré dans un emballage en carton. Pour limiter les dimensions du carton, le Croozer Kid Plus est plié. Toutes les pièces amovibles pour le transport y sont jointes. En plus, le pare-chocs avant, les patins de frein et les réflecteurs avant ont été démontés.

1. Retirez le film d'emballage du Croozer Kid Plus et des pièces. Confiez ensuite tous les éléments d'emballage au recyclage. Il est conseillé de garder le carton, par exemple pour un transport ultérieur.
2. Coupez, par ex. à l'aide d'un couteau ou de ciseaux, les deux serre-câbles qui maintiennent le cadre du Croozer.
3. Retirez l'ensemble des pièces de l'intérieur du Croozer Kid Plus.

Au nombre de ces pièces se trouvent le pare-chocs avant (1), le guidon (2), la dragonne de sécurité (3), le timon muni de l'attache sur axe (4), les roues principales (5), la roue tout-terrain (6), la roue poussette (7), les bras du kit tout-terrain (8), le présent mode d'emploi (9), un sachet (10) contenant les réflecteurs avant, de la visserie ainsi qu'une attache sur axe supplémentaire. Dépliez le Croozer Kid Plus avant le montage de ces éléments.



Déplier le Croozer Kid Plus

- 1 Détachez la sangle de bridage de transport (1) à l'arrière de l'habitacle.
- 2 Rangez la sangle (2) dans la petite pochette sous le toit de l'habitacle.
- 3 Maintenez la partie inférieure du châssis du Croozer Kid Plus avec une main, et avec l'autre, tirez l'habitacle vers le haut.
- 4 En maintenant d'une main le tube supérieur, tirez doucement le châssis du dossier vers l'arrière, jusqu'à ce que les goupilles (4) des deux dispositifs de verrouillage (3) s'enclenchent de façon audible dans les perçages (5) de l'armature.



ATTENTION !

Risque de coincement ! Veillez à ne pas vous coincer les doigts ou les mains entre le cadre du siège et le cadre du Croozer Kid Plus ou dans le mécanisme de verrouillage ; cela peut provoquer des blessures douloureuses.

AVIS

Tirez le châssis du dossier lentement et avec précaution afin d'éviter d'endommager les tubes de l'armature et les deux éléments de verrouillage

Conseil : sur un Croozer Kid Plus neuf, cela sera plus difficile, car le tissu est plus rigide parce qu'il ne s'est pas encore mis en forme.

5. Assurez-vous que les deux éléments de verrouillage (3) sont correctement enclenchés en vérifiant qu'il est impossible sans effort de les écarter des tubes de l'armature vers l'intérieur à moins d'avoir actionné les taquets coulissants rouges.
6. Pour le pliage du Croozer, procédez dans l'ordre inverse. Faites coulisser tout d'abord les taquets rouges (6) présents sur les éléments de verrouillage (3) vers l'arrière et poussez les dispositifs de verrouillage vers l'intérieur.
7. Vérifiez si les deux mécanismes de verrouillage sont correctement enclenchés. L'armature du siège ne doit pas céder sous la pression

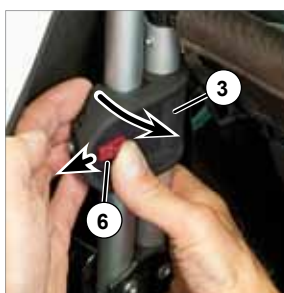
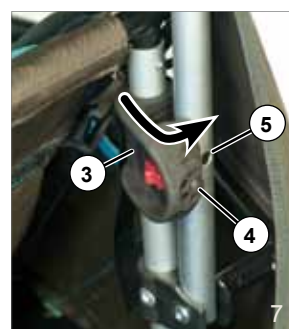
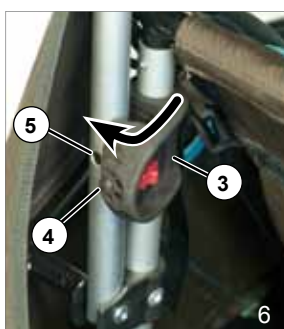

Montage initial et assemblage du Croozer Kid Plus



AVERTISSEMENT !

Si vous roulez avec une remorque dont les mécanismes de verrouillage ne sont pas correctement enclenchés, le Croozer Kid Plus pourrait se plier, ce qui peut gravement blesser l'enfant.

Installation du pare-chocs et des réflecteurs

En raison des dimensions à respecter pour l'emballage, le pare-chocs, les patins de frein et les réflecteurs du Croozer Kid Plus ne sont pas montés. Ces pièces se trouvent dans le carton et doivent être installées correctement.

État et contenu de la livraison

La livraison contient les pièces suivantes :

- Pare-chocs (1)
- Un paquet contenant :
 - deux vis courtes à six pans creux 1/4" avec rondelle et des écrous indesserrables (2)
 - deux vis longues à six pans creux 1/4" avec rondelle en caoutchouc (3)
 - deux réflecteurs avant (5) avec vis (4) et deux attaches (7) à monter sur le vélo tracteur

Pour le montage, il faut une clé à fourche d'une largeur de 11 mm (7/16"), un tournevis cruciforme et une clé Allen d'une largeur de 4 mm.

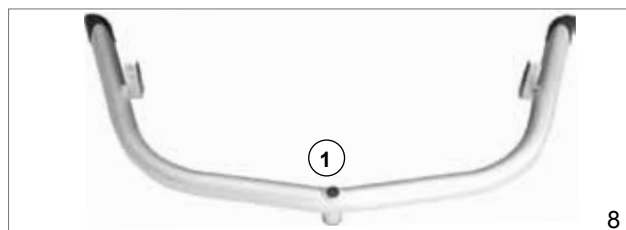

Montage des réflecteurs avant

1. Placez un des réflecteurs (5) dans le support (7) sur le pare-chocs de sorte que l'ergot du réflecteur s'insère dans le perçage inférieur.
2. Insérez une vis (4) dans le perçage supérieur sur le support et serrez le réflecteur (5) à l'aide d'un tournevis cruciforme (8).
3. Procédez de la même façon pour visser le second réflecteur sur l'autre support sur le pare-chocs.



Montage du pare-chocs

1. Insérez les deux vis longues à six pans creux (3) de l'intérieur à travers les perçages du cadre avant du Croozer Kid Plus
2. Placez les rondelles en caoutchouc sur les vis à six pans creux insérées auparavant en procédant de l'extérieur.
3. Placez le pare-chocs (1) sur les platines de fixation (4) sur les côtés du Croozer Kid Plus de sorte que les perçages coïncident.
4. Vissez d'abord à la main les deux vis longues à six pans creux (3) dans les douilles filetées sur le pare-chocs.
5. Insérez la vis courte à six pans creux (5) à travers le perçage du le pare-chocs et de la platine de fixation (4).
6. Par en dessous, placez une rondelle sur la vis insérée auparavant et vissez un écrou (5) indesserrable sur la vis.
7. Procédez de la même façon pour visser l'autre côté du pare-chocs sur la platine de fixation.
8. Orientez le pare-chocs et serrez toutes les vis à l'aide d'une clé Allen 4 mm (5/32") et d'une clé à fourche 11 mm (7/16").

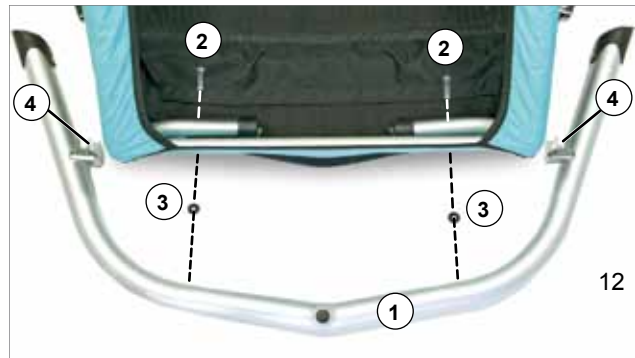

Montage initial et assemblage du Croozer Kid Plus

Le pare-chocs avant et les réflecteurs sont installés et le Croozer Kid Plus est déplié et verrouillé. Maintenant, il ne reste plus qu'à monter les roues et le guidon avec la sangle de sécurité pour compléter l'habitacle. Les kits de conversion fournis permettent de transformer le Croozer Kid Plus en remorque à vélo, en poussette ou en poussette tout-terrain en quelques manœuvres rapides.

Montage et démontage des roues

Les roues du Croozer Kid Plus sont équipées d'axes avec un bouton déverrouillable par pression. En appuyant sur le cache-poussière (1) sur le moyeu de roue, des billes de verrouillage (2) verrouillant les roues sont débloquées. Ainsi, les roues ne peuvent être montées ou démontées qu'en maintenant le cache-poussière en caoutchouc appuyé.

1. Le frein de stationnement doit être libéré. Au cas où le frein de stationnement serait serré, poussez le levier de frein (3) vers l'avant.
2. Soulevez l'arrière du Croozer Kid Plus avec une main.
3. Appuyez sur le cache-poussière (1) avec l'inscription « PUSH » sur le moyeu de roue.
4. Insérez complètement l'axe (4) de la roue dans le logement (5) dans le bras oscillant du Croozer Kid Plus et relâchez le cache-poussière.
5. Essayez de retirer la roue sans appuyer sur le cache-poussière. Ainsi, vous pouvez vérifier si la roue est correctement verrouillée. Son extraction doit être impossible.
6. Montez la seconde roue de la même manière.



AVERTISSEMENT !

Des roues qui ne sont pas entièrement verrouillées peuvent se défaire lors de l'utilisation, ce qui peut provoquer des accidents susceptibles de causer des blessures très graves ou mortelles. Après le montage, vérifiez le verrouillage en tirant sur les deux roues. Les roues ne doivent pas se laisser retirer sans appuyer sur le cache-poussière.

7. Assurez-vous ensuite du bon fonctionnement du frein de stationnement en basculant le levier (3) en arrière. Toute rotation des roues doit être impossible.
8. Pour le démontage des roues, répétez ces étapes dans l'ordre inverse. Appuyez sur le cache-poussière et extrayez la roue.



17



18



19



Montage et démontage du guidon

Le guidon a deux fonctions : lors de l'utilisation comme poussette ou poussette tout-terrain, le guidon est utilisé pour pousser le Croozer Kid Plus. Il peut être monté dans deux positions (2) ou (3) pour l'adapter à la taille des utilisateurs. Dans le cas très rare où la remorque ferait un tonneau, il sert d'arceau de sécurité.

1. Si vous montez le guidon pour la première fois, retirez d'abord les bouchons de transport (1) des tubes supérieurs du cadre. Conservez ces bouchons en vue d'un éventuel transport ultérieur du Croozer Kid Plus.
2. Décidez si vous souhaitez monter le guidon cintré vers le haut (2) ou vers le bas (3).
3. Passez la petite boucle de la sangle de sécurité fournie (4) par-dessus le guidon et insérez, simultanément, les deux bouts du guidon dans les tubes supérieurs du cadre. Veillez à ce qu'ils ne se coincent pas.

Conseil : comme les composants sont encore très neufs, la première insertion du guidon peut un peu difficile. Un peu de spray silicone peut être faciliter l'opération.

4. Tirez légèrement vers l'avant l'arrière de la bâche de manière à ce que le perçage du tube supérieur du cadre apparaisse.
5. Insérez la goupille de sécurité (5) dans le perçage.
6. Basculez l'arceau (6) de la goupille de sécurité sur l'extrémité de la goupille de sécurité.
7. Procédez de la même manière pour l'autre côté du guidon.



AVERTISSEMENT !

Le guidon doit toujours être sécurisé avec les deux goupilles de sécurité. Autrement, il pourrait se défaire pendant l'utilisation, auquel cas le Croozer Kid Plus échapperait à tout contrôle, ce qui peut provoquer des accidents susceptibles de causer des blessures très graves ou mortelles.



AVERTISSEMENT !

Lorsque le Croozer Kid Plus est utilisé en tant que remorque pour vélo, le guidon doit être laissé en place. En cas de basculement du Croozer Kid Plus, il sert d'arceau de sécurité et peut protéger les passagers.

Conseil : lorsqu'elle n'est pas utilisée, la partie inférieure de la sangle de sécurité peut être rangée dans le compartiment à bagages.

8. Pour le démontage du guidon, répétez ces étapes dans l'ordre inverse.

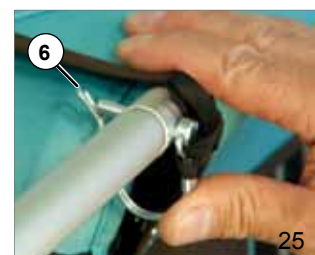
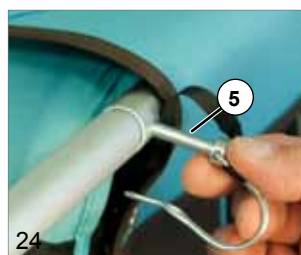

Convertir le Croozer Kid Plus en remorque vélo

Si la roue poussette ou la roue tout-terrain sont montées sur le Croozer Kid Plus, démontez d'abord ces éléments et insérez les goupilles de sécurité dans les perçages prévus à cet effet.

AVIS

Ne laissez jamais les goupilles de sécurité pendre librement sans les fixer. Elles pourraient s'arracher et endommager des parties du véhicule.



Montage et démontage du timon

Le timon est installé sur le côté gauche du Croozer Kid Plus (dans le sens de la marche).

Conseil : afin de vous familiariser avec le montage, nous recommandons de soulever d'abord le Croozer Kid Plus, de le faire basculer vers l'arrière et de l'appuyer sur le guidon. Veillez à ce que la surface sous le Croozer Kid Plus soit lisse et propre afin de ne pas salir ou endommager l'habitacle. Plus tard, lorsque vous vous serez familiarisé avec le montage et le démontage, il vous suffira de soulever légèrement l'avant du Croozer Kid Plus.

1. Soulevez l'avant du Croozer Kid Plus ou basculez le Croozer Kid Plus vers l'arrière.
2. Ouvrez l'arceau (1) de la goupille de sécurité et ôtez la goupille de sécurité.
3. Maintenez le timon (2) dans un angle d'environ 45° par rapport à la fixation pour le timon. Le perçage (4) dans le timon doit être orienté vers le haut.
4. Placez les boulons (5) du timon dans les fentes de guidage de la fixation du timon sur le cadre et poussez-les légèrement vers l'intérieur.
5. Poussez le timon vers le haut en direction de la fixation sur le cadre jusqu'à ce que les boulons (5) du timon soient entièrement insérés.



AVIS

Veillez à ce que le fil de la goupille de sécurité ne se coince pas. Il pourrait être endommagé.

6. Insérez la goupille de sécurité (1) à travers les deux perçages de la fixation du timon présente sur le cadre.
7. Fermez la goupille de sécurité en faisant basculer son arceau et en le verrouillant sur l'extrémité opposée de la goupille de sécurité.

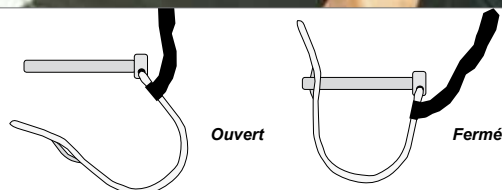

**AVERTISSEMENT !**

Vérifiez si la goupille de sécurité est vraiment fermée. Si l'arceau de la goupille de sécurité n'est pas fermé correctement, le timon peut se désolidariser en cours d'utilisation, ce qui peut provoquer des accidents susceptibles de causer des blessures très graves ou mortelles.

8. Pour démonter le timon, répétez les étapes dans l'ordre inverse.

AVIS

Après avoir démonté le timon, ne laissez jamais la goupille de sécurité pendre librement. Elle pourrait s'arracher et endommager des parties du véhicule.

Montage de l'attache sur le vélo tractant la remorque

L'attache est toujours montée du côté gauche du vélo considéré dans le sens de la marche. Elle est constituée de deux parties : d'une tête d'attelage (1) montée sur le timon du Croozer Kid Plus, et d'une fixation (2) montée à demeure sur l'axe de roue arrière du vélo tracteur.

Avant de monter la fixation sur axe, il faut vérifier si votre vélo est adapté à la traction d'une remorque. Vérifiez dans le mode d'emploi du vélo, demandez au fabricant ou à un revendeur.

**AVERTISSEMENT !**

Le vélo tracteur doit impérativement être adapté à la traction d'une remorque. Rouler avec une remorque si le vélo n'a pas été homologué par son fabricant pour la traction d'une remorque provoquer une rupture du cadre ou d'autres problèmes de matériel. Des accidents pouvant causer des blessures très graves ou mortelles peuvent en être la conséquence.

Si vous n'êtes pas sûr de savoir monter la fixation sur axe, veuillez vous adresser à un atelier spécialisé.

**AVERTISSEMENT !**

La fixation sur axe doit être installée dans les règles de l'art. Un attelage incorrectement monté peut se désolidariser en cours d'utilisation, ce qui peut provoquer des accidents susceptibles de causer des blessures très graves ou mortelles.

Convertir le Croozer Kid Plus en remorque vélo

Montage de la fixation sur axes à blocage rapide

Le levier de serrage du blocage rapide doit se trouver sur le côté droit du vélo (dans le sens de la marche). S'il se trouve sur le côté gauche, il faut enlever le blocage rapide et le monter sur le côté droit. Lisez le mode d'emploi du vélo ou demandez à un atelier spécialisé.

1. Détachez le blocage rapide de la roue arrière en poussant le levier de serrage (1) vers l'extérieur. Souvent, le sens du mouvement du levier de serrage est indiqué par le terme « OPEN ». Sur les versions dotées d'un dispositif antiviol : dévissez la vis à six pans creux (1a) avec une clé mâle à six pans de 5 mm.
2. Dévissez l'écrou de réglage (2) du blocage rapide dans le sens contraire aux aiguilles d'une montre. Attention, en-dessous, il y a un petit ressort qui pourrait tomber.
3. Insérez l'attache (3) sur l'extrémité de la tige du blocage rapide.
4. Sans ôter le ressort de la tige du blocage rapide, revissez à la main l'écrou (2) jusqu'à ce qu'une légère résistance soit perceptible.
5. Contrôlez l'alignement de la roue arrière puis poussez le levier de serrage du blocage rapide vers le cadre. Souvent, le sens du mouvement du levier de serrage est indiqué par le terme « CLOSE ». La force utilisée doit augmenter environ à mi-course. Dans la dernière moitié de sa course, le levier de serrage ne devrait bouger que difficilement. En position finale, le levier doit être parallèle au cadre et non positionné verticalement. Sur les versions dotées d'un dispositif antiviol : dévissez la vis à six pans creux (1a) avec une clé mâle à six pans de 5 mm.
6. Vérifiez si le blocage rapide est vraiment bien fermé, en essayant de faire tourner le blocage rapide fermé autour de son axe.
Si vous pouvez faire tourner le blocage rapide, la force de serrage est insuffisante. Ouvrez le levier de serrage et serrez à la main l'écrou situé du côté opposé en faisant un demi-tour dans le sens des aiguilles d'une montre. Répétez les étapes 5 et 6.
Si le levier de serrage ne se laisse pas fermer entièrement, ouvrez le levier de serrage et dévissez l'écrou de serrage en faisant un demi-tour dans le sens contraire des aiguilles d'une montre. Répétez les étapes 5 et 6.
7. Pour terminer, essayez de faire bouger la roue arrière afin de vérifier si le blocage rapide est correctement fermé.

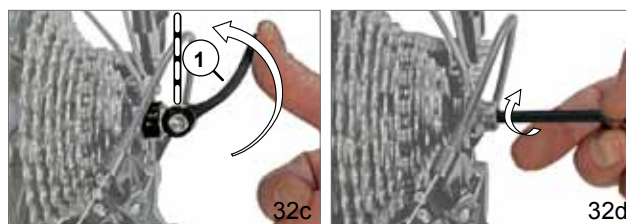
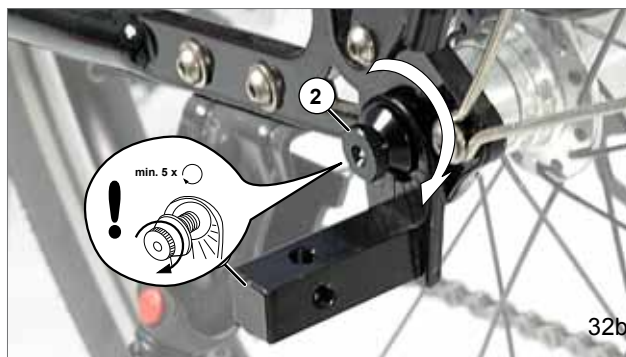
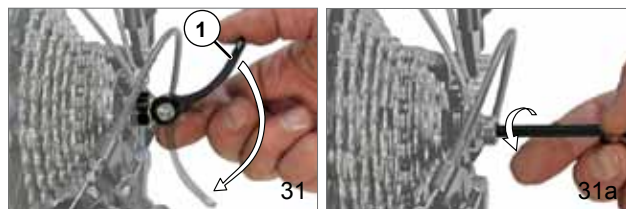

AVERTISSEMENT !

La roue arrière doit être fixée correctement après le montage de la fixation sur axe. Si la roue arrière n'est pas correctement fixée, cela peut provoquer des accidents susceptibles de causer des blessures très graves ou mortelles. Suivez les instructions du mode d'emploi de votre vélo tracteur. Il existe de nombreux types d'axe de roues différents.



AVERTISSEMENT !

Si l'écrou est vissé sur moins de cinq filets, la force de serrage à la roue arrière sera insuffisante, ce qui peut être la cause d'accidents entraînant des blessures potentiellement mortelles. Dans ce cas, l'axe du blocage rapide est trop court et doit être remplacé. Adressez-vous à un atelier spécialisé.

Montage de la fixation sur axe sur un vélo avec axe plein

1. Dévissez l'écrou sur le côté gauche de l'axe plein dans le sens contraire des aiguilles d'une montre.
2. Laissez la rondelle existante sur l'axe plein et vissez la fixation sur axe sur l'axe plein à la place de l'écrou retiré.



AVERTISSEMENT !

Vous ne devez en aucun cas enlever la rondelle existante. Elle constitue une protection anti-couple pour la roue arrière. Rouler sans cette rondelle peut provoquer des accidents susceptibles de causer des blessures très graves ou mortelles.

3. Vissez l'écrou de roue sur l'axe plein en lui faisant faire au moins cinq tours complets.
4. Alignez la roue arrière et serrez l'écrou d'axe de roue au couple indiqué dans le mode d'emploi du vélo tracteur. Dans le même temps, maintenez l'attache universelle en place.
5. Pour terminer, essayez de faire bouger la roue arrière dans les pattes du cadre pour vous assurer qu'elle est correctement fixée. A présent, l'attache est prête à être utilisée.



AVERTISSEMENT !

La roue arrière doit être fixée correctement après le montage de la fixation sur axe. Si la roue arrière n'est pas correctement fixée, cela peut provoquer des accidents susceptibles de causer des blessures très graves ou mortelles. Suivez les instructions du mode d'emploi de votre vélo tracteur. En cas de doute, veuillez demander à un atelier spécialisé.

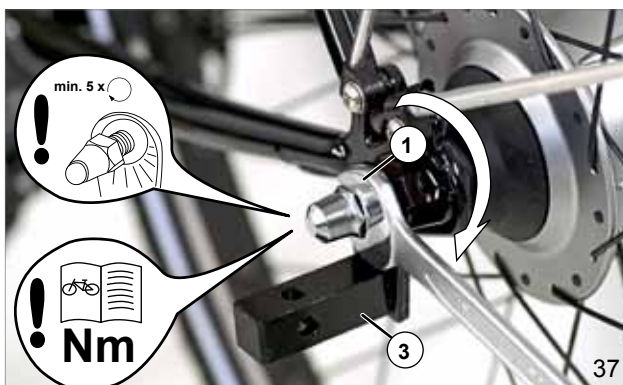

Convertir le Croozer Kid Plus en remorque vélo

Montage du fanion de sécurité

Pour que le Croozer Kid Plus soit bien visible pour les autres usagers de la route, il est recommandé de toujours utiliser le fanion de sécurité fourni. Cela augmente votre sécurité et celle de votre enfant.

Le fanion de sécurité s'insère dans un manchon en tissu qui est fixé au tube gauche de l'armature au moyen de deux attaches autoagrippantes.

1. Assemblez les deux parties de la hampe (1).
2. Passez la hampe dans le trou (2) ménagé dans la toile au niveau du guidon (2).
3. Insérez la hampe du fanion dans le manchon (3) le long du tube de l'armature.



AVERTISSEMENT !

Si vous utilisez le Croozer Kid Plus comme remorque vélo, le fanion de sécurité doit toujours être installé. Sans le fanion de sécurité, le Croozer Kid Plus pourrait ne pas être vu dans la circulation, ce qui peut provoquer des accidents pouvant causer des blessures très graves ou mortelles.

Conseil: *Si vous voulez utiliser le Croozer Kid Plus dans des pays où la circulation est à gauche, il est recommandé de fixer le fanion de sécurité du côté droit du Croozer. Il est facile d'ôter le manchon en tissu et de le fixer à droite à l'aide de scratchs.*

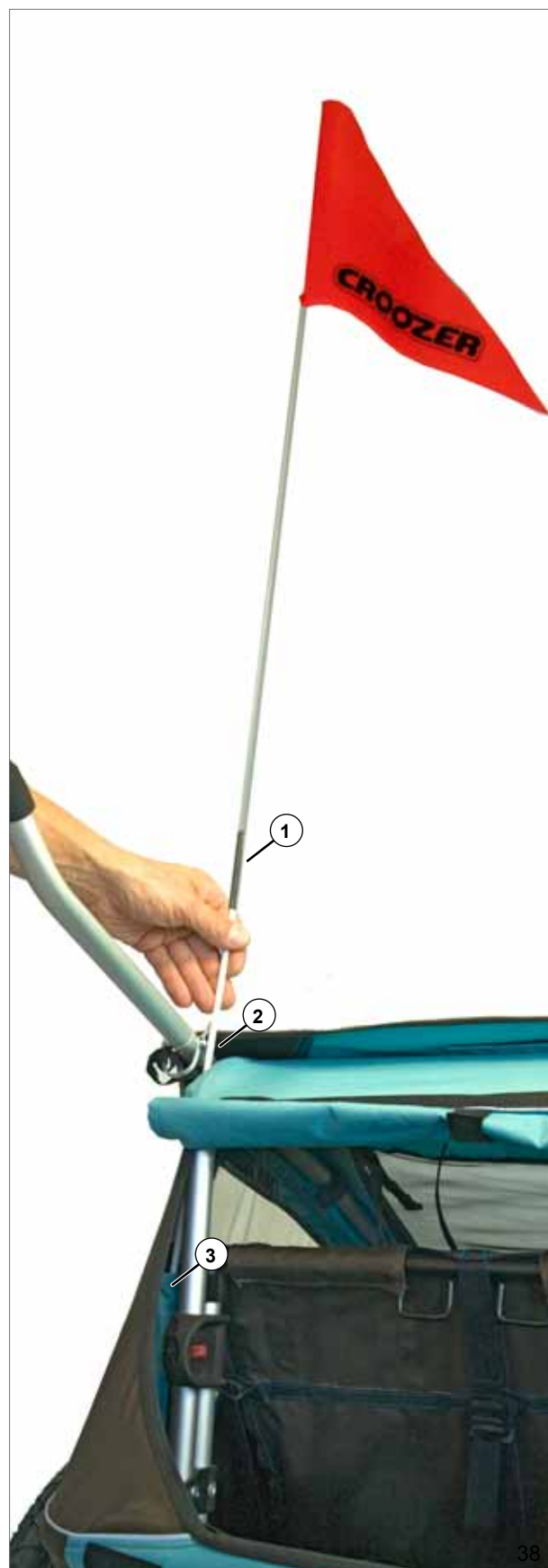

Transformer le Croozer Kid Plus en poussette

Si le timon ou le kit tout-terrain sont montés sur le Croozer Kid Plus, démontez d'abord ces éléments et insérez les goupilles de sécurité dans les perçages prévus à cet effet.

AVIS

Ne laissez jamais pendre librement les goupilles de sécurité. Elles pourraient s'arracher et endommager des parties du véhicule.

Montage de la roue de la poussette

Conseil : afin de vous familiariser avec le montage, nous recommandons de soulever d'abord le Croozer Kid Plus, de le faire basculer vers l'arrière et de l'appuyer sur le guidon. Veillez à ce que la surface sous le Croozer Kid Plus soit lisse et propre afin de ne pas salir ou endommager l'habitacle. Plus tard, lorsque vous vous serez familiarisé avec le montage et le démontage, il vous suffira de soulever légèrement l'avant du Croozer Kid Plus.

1. Soulevez la partie avant du Croozer Kid Plus ou basculez-le vers l'arrière.
2. Ouvrez le crochet de la goupille de sécurité au milieu du pare-chocs avant et retirez la goupille de sécurité (1).
3. Insérez la roue de la poussette (2) dans la fixation (3) qui se trouve au milieu du pare-chocs avant.

Conseil : Pulvérisez un peu de spray au silicone sur l'axe de la roue poussette, afin d'en favoriser le pivotement.

4. Insérez la goupille de sécurité (1) dans le perçage de la fixation (3).
5. Pivotez le crochet de la goupille de sécurité par-dessus l'extrémité de la goupille de sécurité qui dépasse à l'opposé.



ATTENTION !

Vérifiez si la goupille de sécurité est vraiment fermée. Si l'arceau de goupille de sécurité n'est pas fermé correctement, la roue de la poussette peut se détacher en cours d'utilisation, ce qui peut provoquer des accidents pouvant causer des blessures très graves ou mortelles.

6. Pour démonter la roue de la poussette, répétez ces étapes dans l'ordre

AVIS

Après avoir démonté le timon, remettez la goupille de sécurité dans la fixation pour la roue de la poussette. Ne laissez jamais la goupille de sécurité pendre librement. Elle pourrait s'arracher et endommager des parties du véhicule.

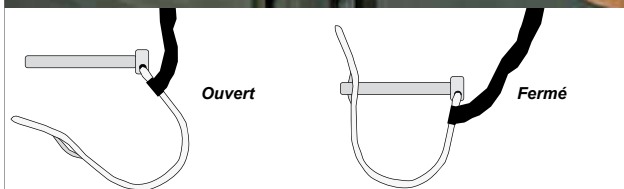
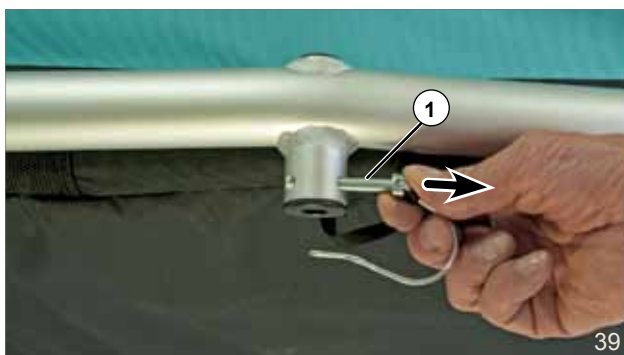

Transformer le Croozer Kid Plus en poussette tout-terrain

Si le timon ou le kit poussette sont montés sur le Croozer Kid Plus, démontez d'abord ces éléments et insérez les goupilles de sécurité dans les perçages prévus à cet effet.

AVIS

Ne laissez jamais pendre librement les goupilles de sécurité. Elles pourraient rompre et endommager des parties du véhicule.

Montage des bras

Le kit tout-terrain est composé de deux bras, d'une roue tout-terrain et d'une sangle de sécurité. Les deux bras se montent de la même façon que le timon. Un bras est fixé sur le dispositif de montage du timon gauche (dans le sens de la marche), l'autre bras sur le dispositif de montage droit.

Conseil : afin de vous familiariser avec le montage, nous recommandons de soulever d'abord le Croozer Kid Plus, de le faire basculer vers l'arrière et de l'appuyer sur le guidon. Veillez à ce que la surface sous le Croozer Kid Plus soit lisse et propre afin de ne pas salir ou endommager l'habitacle. Plus tard, lorsque vous vous serez familiarisé avec le montage et le démontage, il vous suffira de soulever légèrement la partie avant du Croozer Kid Plus.

1. Soulevez l'avant du Croozer Kid Plus ou basculez-le vers l'arrière.
2. Ouvrez l'arceau (1) de la goupille de sécurité du dispositif de montage du timon et retirez la goupille de sécurité. Retirez de la même manière la goupille de sécurité du dispositif de montage du bras situé à l'opposé.

Conseil : Placez les deux bras de sorte qu'ils s'incurvent vers l'intérieur et que le perçage (4) du bras gauche soit orienté vers le haut.

3. Maintenez le bras gauche (dans le sens de la marche) (2) dans un angle d'environ 45° par rapport au dispositif de montage du timon.
4. Placez les boulons (3) du bras gauche dans les fentes de guidage du dispositif de montage du timon sur le cadre et insérez-les en poussant légèrement.
5. Poussez le bras vers le haut jusqu'à ce que les boulons du bras soient entièrement insérés dans les fentes de guidage du dispositif de montage.

AVIS

Veillez à ce que le fil de la goupille de sécurité ne se coince pas. Il pourrait être endommagé.



6. Insérez la goupille de sécurité (1) à travers les deux perçages du dispositif de montage du timon sur le cadre.
7. Fermez la goupille de sécurité en faisant basculer son arceau et en le verrouillant sur l'extrémité opposée de la goupille de sécurité.
8. Montez le bras droit de la même manière.



AVERTISSEMENT !

Vérifiez si la goupille de sécurité est vraiment fermée. Si l'arceau de la goupille de sécurité n'est pas fermé correctement, les bras peuvent se détacher en cours d'utilisation, ce qui peut provoquer des accidents susceptibles de causer des blessures très graves ou mortelles.

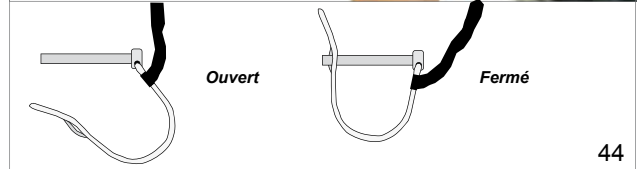

44

Montage de la roue tout-terrain

1. Détachez le blocage rapide de la roue tout-terrain en tournant le levier de serrage (3) vers l'extérieur pour que l'indication « OPEN » apparaisse sur le levier de serrage.
2. Insérez la roue tout-terrain (4) aussi loin que possible dans les pattes des bras. Les méplats (5) de l'axe doivent être parallèles à la fente.



45

Conseil : si la roue tout terrain ne se laisse pas insérer dans les pattes, dévissez l'écrou de serrage du blocage rapide en le tournant dans le sens contraire des aiguilles d'une montre.

3. En laissant le levier de serrage (3) ouvert, vissez l'écrou de serrage (6) dans le sens des aiguilles d'une montre jusqu'à ce qu'une résistance soit perceptible.
4. Rabattez le levier de serrage (3) du blocage rapide vers le bras jusqu'à ce que l'indication « CLOSE » apparaisse. La force utilisée doit augmenter environ à mi-course. Dans la dernière moitié de sa course, le levier de serrage ne devrait bouger que difficilement. En position finale, le levier doit être parallèle au tube du bras et non positionné verticalement.
5. Vérifiez si le blocage rapide est vraiment bien fermé, en essayant de tourner le blocage rapide fermé autour de son axe. Si vous pouvez tourner le blocage rapide, la force de serrage est insuffisante. Ouvrez le levier de serrage et vissez l'écrou de serrage (6) en faisant un demi-tour dans le sens des aiguilles d'une montre. Répétez les étapes 4 et 5.
Si le levier de serrage (3) ne se laisse pas fermer entièrement, ouvrez le levier de serrage et vissez l'écrou de serrage en faisant un demi-tour dans le sens contraire des aiguilles d'une montre. Répétez les étapes 4 et 5.
6. Pour terminer, essayer de faire bouger la roue tout-terrain afin de vérifier si le blocage rapide est correctement fermé. Si le blocage rapide n'est pas correctement fermé, répétez les étapes 4 et 5.

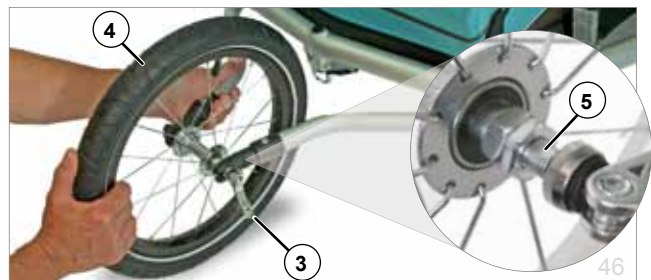

46



47



48



AVERTISSEMENT !

La roue tout-terrain et les bras doivent toujours être correctement fixés après le montage. Si le kit tout-terrain n'est pas correctement fixé, cela peut provoquer des accidents susceptibles de causer des blessures très graves ou mortelles. En cas de doute, veuillez vous adresser à un atelier spécialisé.



AVERTISSEMENT !

Le Croozer Kid Plus avec kit tout-terrain n'est pas homologué pour faire du jogging ou du roller-blade. Cela peut provoquer des accidents susceptibles de causer des blessures très graves ou mortelles.

Conseil : même si le véhicule est équipé du kit tout-terrain dans sa version standard et qu'il satisfait à toutes les exigences en matière de sécurité, nous devons formuler cet avertissement, car il y a des dangers émanant de facteurs autres que le véhicule lui-même et qu'on ne peut donc pas prévoir. Zwei plus zwei GmbH décline toute responsabilité pour des dommages causés en faisant du jogging ou du roller-blade.

Conseil : si la poussette tout-terrain ne roule pas droit, vérifiez si l'axe de la roue tout-terrain est inséré bien droit dans les pattes des bras. Réorientez la roue tout-terrain.

7. Pour démonter la roue tout-terrain, répétez les étapes dans le sens inverse.

AVIS

Après avoir démonté les bras, remettez la goupille de sécurité dans la fixation. Ne laissez jamais la goupille de sécurité pendre librement. Elle pourrait s'arracher et endommager des parties du véhicule.

Utilisation de la sangle de sécurité

Afin d'éviter que le Croozer Kid Plus ne parte en autonomie dans les descentes, vous devez toujours insérer votre poignet dans la sangle de sécurité (1) et adapter la boucle en caoutchouc (2) à la taille de votre poignet.

En général, la sangle de sécurité est montée avec le guidon. Vérifiez toutefois si la sangle de sécurité est vraiment montée. Si elle n'est pas montée, fixez-la comme indiqué au chapitre « Montage et démontage du guidon et de la sangle de sécurité » à la page 13.



AVERTISSEMENT !

Veuillez toujours mettre la sangle de sécurité autour de votre poignet si vous poussez la poussette tout-terrain. Le guidon pourrait vous glisser des mains et échapper à votre contrôle, ce qui peut provoquer des accidents susceptibles de causer des blessures très graves ou mortelles.



49

Sur la route avec le Croozer Kid Plus

Serrer et libérer le frein de stationnement

Le frein à main empêche que le Croozer Kid Plus parte en autonomie lorsque vous êtes à l'arrêt. Il n'est pas conçu pour freiner lorsque le Croozer Kid Plus est en mouvement. Activez toujours le frein de stationnement lorsque :

- vous gardez la poussette ou la poussette tout-terrain ;
- vous laissez monter ou descendre les enfants quand vous utilisez le Croozer Kid Plus comme poussette tout-terrain, poussette ou remorque vélo ;
- vous pliez le Croozer Kid Plus pour qu'il ne parte pas en autonomie.

Le frein à main est activé avec un levier qui se trouve sur le côté droit à l'arrière du Croozer Kid Plus et qui agit sur les deux roues.

1. Pour serrer le frein de stationnement, tirez le levier (1) vers l'arrière.
2. Poussez légèrement le Croozer Kid Plus en avant et en arrière pour vérifier si le véhicule est bien immobilisé.
3. Pour libérer le frein de stationnement, rabattez le levier (1) à fond vers l'avant.



AVERTISSEMENT !

Serrez toujours le frein à main lorsque vous gardez le Croozer Kid Plus. Poussez légèrement le Croozer Kid Plus en avant et en arrière pour vérifier si le véhicule est bien immobilisé. Si le Croozer Kid Plus n'est pas bloqué, il pourrait partir en autonomie, ce qui peut provoquer des accidents susceptibles de causer des blessures très graves ou mortelles.



AVERTISSEMENT !

Serrez toujours le frein à main lorsque vous faites monter ou descendre les enfants. Poussez légèrement le Croozer Kid Plus en avant et en arrière pour vérifier si le véhicule est bien immobilisé. Si le Croozer Kid Plus n'est pas immobilisé, il pourrait partir en autonomie, ce qui peut provoquer des accidents susceptibles de causer des blessures très graves ou mortelles.

AVIS

N'activez jamais le frein de stationnement avec le pied. Cela pourrait endommager le mécanisme de freinage. Ne roulez jamais avec le frein de stationnement serré. Le mécanisme de frein, les disques perforés et les pneus pourraient être endommagés.



51



50

Ouvrir et fermer la bâche

La bâche deux-en-un est composée d'un pan transparent (1) protégeant du vent et d'une pluie légère et d'une moustiquaire (2) qui se trouve en dessous. Le film plastifié peut être roulé seul ou en même temps que la moustiquaire et peut être fixé à l'aide des boucles en caoutchouc et des crochets (3) lorsqu'il est enroulé.

Lorsqu'elles sont déroulées, les deux bâches peuvent être fixées ensemble à l'aide de fermetures scratch (4) en bas sur l'habitacle, ou bien la moustiquaire peut être fixée séparément. Le vitrage plastique est fixé directement sur la moustiquaire à l'aide de fermetures éclair.



AVERTISSEMENT !

Quand vous circulez avec la remorque vélo, veuillez toujours fermer la bâche ou la moustiquaire. Cela permet d'éviter que des insectes, des petites pierres ou de la poussière pénètrent dans les yeux de l'enfant, ce qui peut provoquer des blessures.

Conseil : par forte pluie, nous recommandons d'utiliser en plus la bâche anti-pluie disponible comme accessoire.



ATTENTION !

Les vitrages plastique et la toile de l'habitacle du Croozer Kid Plus ne protègent que faiblement contre les UV solaires. En cas d'exposition au soleil importante, votre enfant pourrait prendre des coups de soleil. Protégez votre enfant des rayons solaires comme vous le feriez en plein air.

Monter dans la remorque et en descendre

Lorsque vous faites monter ou descendre l'enfant, veillez à ce que le Croozer Kid Plus soit toujours immobilisé à l'aide du frein de stationnement pour qu'il ne puisse pas partir en autonomie. Si vous utilisez le Croozer Kid Plus comme remorque, il faut en plus vous assurer que votre vélo est garé de manière sécurisée et stable et qu'il ne peut pas tomber.

1. Ouvrez la bâche, enroulez-la et fixez-la avec les boucles en caoutchouc (3).
2. De préférence, faites monter votre enfant du côté opposé à la circulation routière. En l'utilisant comme remorque vélo, le mieux est de le faire monter du côté droit (dans le sens de la marche) pour qu'il n'ait pas à enjamber le timon. Aidez votre enfant à monter ou à descendre de la remorque.

AVIS

Ne laissez jamais votre enfant s'asseoir sur le timon ou les bras. Ceux-ci pourraient être endommagés.



52



53

Attacher et détacher la ceinture de sécurité



AVERTISSEMENT !

Ne transportez jamais des bébés de moins de six mois ou des enfants qui ne peuvent pas se tenir assis tout seuls dans ce véhicule sans siège bébé. Les sièges et les ceintures de sécurité ont été conçus pour des enfants plus grands. Dans des situations dangereuses, le bébé pourrait glisser en dessous des ceintures de sécurité et subir des blessures graves ou mortelles.

1. Asseyez votre enfant dans le siège en laissant les boucles des ceintures ouvertes.
2. Faites passer les bras de l'enfant entre les sangles d'épaules (1) et les sangles ventrales (2) comme pour mettre un sac à dos.
3. Faites passer la sangle d'entrejambe (3) munie de son rembourrage (4) entre les jambes de l'enfant.
4. Insérez les deux boucles (5) dans la fermeture (6). Vous devez entendre le verrouillage des deux boucles et le contrôler de visu.
5. Placez le cache rembourré (7) par-dessus la fermeture.

Conseil : pour des bébés âgés entre 1 et 10 mois, utilisez le siège bébé disponible comme accessoire.



54



AVERTISSEMENT !

L'enfant doit être attaché en toutes circonstances ! Dans le cas contraire, vous l'exposeriez, en cas de danger, à un risque de blessures potentiellement mortelles.



AVERTISSEMENT !

En cas d'accident, si les ceintures de sécurité ne sont pas assez serrées ou les boucles mal fermées, cela peut provoquer blessures graves ou mortelles de l'enfant.

7. Pour détacher votre enfant, détachez uniquement les deux boucles des sangles d'épaules (2) et de la ceinture ventrale (3). Le rembourrage pour la poitrine peut rester attaché à la sangle inférieure pour l'entrejambe (1).

Conseil: Les deux boucles (4) sont destinées à la fixation d'un siège bébé ou d'un élément de soutien.



55

6. Pour détacher l'enfant : soulevez le cache rembourré (7) et pressez le bouton (8) de la fermeture. Les deux boucles mâles se détachent.



56

Ajuster la ceinture de sécurité à la taille de l'enfant

Le Croozer Kid Plus est équipé d'une ceinture de sécurité cinq points.

1. Asseyez votre enfant dans le siège en laissant les boucles des ceintures ouvertes.
2. Réglez la hauteur des ceintures d'épaules en faisant coulisser la boucle réglable (1) vers le haut ou vers le bas. (Pour davantage de clarté, l'illustration de droite ne représente ni l'enfant ni les protections rembourrées).
3. Réglez la longueur des sangles d'épaules en serrant ou en desserrant les boucles réglables (2).
4. Réglez la largeur des sangles ventrales en serrant ou en desserrant les boucles réglables (3).
5. Réglez la longueur de la sangle d'entrejambe en serrant ou en desserrant la boucle réglable (4) (non visible sur la photo de droite). La boucle réglable (4) se trouve sous la protection rembourrée ventrale.
6. Réglez les ceintures de sécurité de manière à ce que votre enfant soit bien retenu par toutes les sangles tout en veillant à ne pas trop serrer pour que les sangles ne lui fassent pas mal.

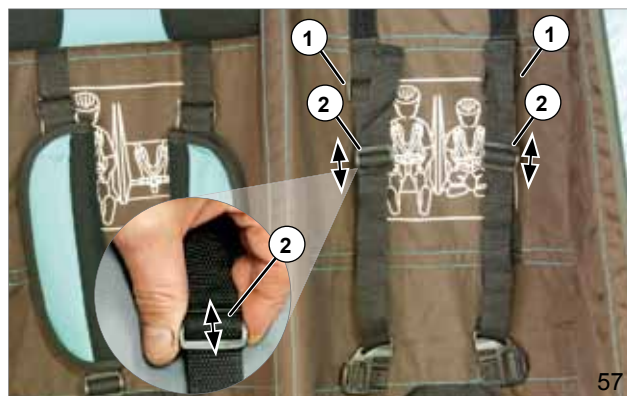

AVERTISSEMENT !

L'écart entre les sangles scapulaires et ventrales et le corps de l'enfant doit être retenu de façon optimale dans le siège. Si l'écart est trop grand, l'enfant ne peut pas être suffisamment retenu dans le siège, ce qui peut provoquer des accidents susceptibles de causer des blessures très graves ou mortelles. Si l'écart est trop petit, les sangles pourraient faire mal à l'enfant au niveau des épaules.

Ajuster l'appuie-tête

En haut du dossier du siège, vous trouverez des bandes scratch sur lesquelles vous pouvez fixer les appuie-têtes (2). Ceux-ci peuvent être adaptés à la taille de votre enfant.

1. Retirez l'appuie-tête.
2. Placez-le sur les bandes scratch à la hauteur correspondante.

Conseil : si lors de l'utilisation avec un casque, la tête de l'enfant devrait être poussée trop en avant, vous pouvez enlever l'appuie-tête.



Transporter des bagages

Charge utile maxi et compartiments à bagage

Pour que vous puissiez en plus emmener quelques bagages, le Croozer Kid Plus a un large compartiment à bagages (1) derrière le siège, doté d'un compartiment intérieur à fermetures scratch (2), dans lequel vous pouvez ranger la roue poussette quand vous n'en avez pas besoin. Dans l'habitacle, il y a deux poches (3) pour ranger de petits objets tels que la gourde, la sucette, les lunettes de soleil etc. Le Croozer Kid Plus for 1 dispose en outre d'un porte-bidon à côté du siège.

Conseil : nous vous recommandons en plus un sac pour la gourde à fixer sur le guidon disponible comme accessoire si vous utilisez le kit tout-terrain ou le kit poussette.

Néanmoins, veuillez respecter les limitations de poids suivantes pour le Croozer Kid Plus :

Charge utile maxi* (enfant + bagages)	
Croozer Kid Plus for 1	35 kg (77 lbs)
Croozer Kid Plus for 2	45 kg (100 lbs)
Dont compartiment arrière	max. 5 kg (11 lbs)
Dont sac pour la gourde (accessoire)	max. 2 kg (4.4 lbs)

Les valeurs indiquées ne valent que dans la mesure où la charge sur le timon est comprise entre la valeur minimale de 3kg (6,6 lbs) et la valeur maximale de 8 kg (17,6 lbs). Cf. page 28.



AVERTISSEMENT !

En aucun cas, vous ne devez surcharger le Croozer Kid Plus. Le comportement routier d'un Croozer Kid Plus surchargé pourrait être altéré et provoquer des accidents pouvant causer des blessures graves ou mortelles.



AVERTISSEMENT !

Ne transportez jamais d'objets encombrants avec l'enfant sur le siège. Les bagages pourraient glisser et blesser l'enfant dans la remorque.



AVERTISSEMENT !

Les bagages à l'arrière doivent être impérativement fixés de sorte qu'ils ne puissent pas glisser. Des bagages non sécurisés pourraient altérer le comportement routier du Croozer Kid Plus et provoquer des accidents susceptibles de causer des blessures graves ou mortelles. De plus, des bagages non sécurisés pourraient être projetés contre le dossier en cas de freinage et blesser les enfants se trouvant dans la remorque.

Répartition correcte de la charge et de la charge sur le timon

Pour un comportement routier sûr, la charge au point d'attelage de la remorque doit se situer entre 3 et 8 kg et dépend d'une répartition optimale de la charge. Si le centre de gravité se trouve trop en avant, la charge d'appui sur l'attelage est trop grande. Si le centre de gravité se situe trop en arrière, la remorque bascule plus facilement dans les virages. Vérifiez la charge sur le timon avant d'utiliser le Croozer Kid Plus comme remorque vélo. Pour ce faire, vous pouvez utiliser une balance et procéder comme suit :

1. Placez une balance à côté du timon de la remorque chargée et non attelée.
2. Mettez-vous sur la balance et mémorisez votre poids.
3. Soulevez le timon au niveau de l'attelage à une hauteur d'environ 30 cm au-dessus du sol.
4. Le poids indiqué doit être de 3 à 8 kg supérieur à votre poids.



AVERTISSEMENT !

En aucun cas, vous ne devez surcharger le Croozer Kid Plus ni avoir une charge sur le timon qui ne soit pas comprise entre 3 et 8 kg. Veillez à répartir la charge de manière homogène. Autrement, le comportement routier du Croozer Kid Plus pourrait être altéré et provoquer des accidents susceptibles de causer des blessures graves ou mortelles.



AVERTISSEMENT !

N'attachez aucune charge comme par ex. des sacs (à l'exception du sac pour la gourde disponible comme accessoire), des véhicules pour enfants etc. sur le guidon. Ces derniers altèrent la stabilité et le comportement routier du véhicule, ce qui peut provoquer des accidents pouvant causer des blessures graves ou mortelles.



62

Atteler le Croozer Kid Plus au vélo tracteur



AVERTISSEMENT !

Vérifiez si le vélo tracteur est homologué pour la traction de remorques par le fabricant. Tracter une remorque avec un vélo non homologué peut provoquer une rupture du cadre et des accidents susceptibles de causer des blessures graves ou mortelles.

De manière générale, la remorque doit être vide quand vous l'attachez au vélo.

1. Soulevez le timon du Croozer Kid Plus et poussez la tête d'attelage (1) jusqu'au bout sur l'attache (2) montée sur le vélo.
2. Insérez la goupille de sécurité fixée sur le timon dans le perçage sur l'attelage.
3. Faites pivoter l'arceau de la goupille de sécurité (4) par-dessus son autre extrémité. Voir l'illustration. S'assurer ensuite en le tirant dans plusieurs directions que l'arceau reste bien bloqué sur la tige de la goupille.
4. Vérifiez si l'attelage est bien relié au vélo tracteur.



AVERTISSEMENT !

Vérifiez toujours si la goupille de sécurité est bien fermée. Si l'arceau de la goupille de sécurité n'est pas bien fermé, le timon peut se détacher du vélo tracteur pendant le trajet et provoquer des accidents susceptibles de causer des blessures graves ou mortelles.

5. Faites passer la sangle de sécurité fixée sur le timon (5) autour de la base du vélo et fixez le mousqueton sur l'anneau en D (6) sur le timon. Veillez à ce que la sangle de sécurité (5) ne puisse se prendre dans les rayons ou les freins à disque.



AVERTISSEMENT !

Ne tractez jamais la remorque sans avoir attaché la sangle de sécurité. Si l'attelage devait se détacher du vélo tracteur, la remorque resterait reliée au vélo tracteur. Le non-respect de cette consigne peut provoquer des accidents susceptibles de causer des blessures graves ou mortelles.



AVERTISSEMENT !

Ne roulez jamais avec une roue poussette montée si vous utilisez le Croozer Kid Plus comme remorque vélo. La roue poussette pourrait rencontrer des obstacles, ce qui peut provoquer des accidents susceptibles de causer des blessures graves ou mortelles.



Particularités de la suspension

Pour un confort accru, le Croozer Kid Plus est équipé d'une suspension Sylomer®. Celle-ci ne nécessite aucun réglage en fonction de la charge. Cela signifie qu'elle est tout aussi efficace avec le poids d'un bébé seul qu'avec celui de deux enfants plus âgés.

Conseil : la couleur de l'amortisseur Sylomer® peut légèrement changer sous l'action des rayons du soleil. Cela n'altère en rien le bon fonctionnement de la suspension.



Particularités à respecter lors que vous tractez une remorque à vélo

Vitesse

Ne dépassez jamais la vitesse maximale autorisée de 25 km/h (15 mph). Dans les virages, roulez au pas. La vitesse est souvent sous-estimée, notamment avec les VAE qui demandent moins de force musculaire.



AVERTISSEMENT !

Si vous roulez trop vite, la remorque pourrait basculer en raison de la force centrifuge, ce qui peut provoquer des accidents susceptibles de causer des blessures très graves ou mortelles.

Charge utile

Respectez les indications concernant la charge utile autorisée. Respectez la charge d'appui sur le timon, qui doit être comprise entre 3 et 8 kg. Cf. chapitre « Répartition correcte de la charge et de la charge sur le timon » page 28.



AVERTISSEMENT !

En aucun cas, vous ne devez surcharger le Croozer Kid Plus. Le comportement routier d'un Croozer Kid Plus surchargé pourrait être altéré et provoquer des accidents susceptibles de causer des blessures graves ou mortelles.

Rouler par de mauvaises conditions de visibilité

Si le Croozer Kid Plus est utilisé comme remorque vélo dans de mauvaises conditions de visibilité, au crépuscule ou la nuit, il doit être équipé en plus d'un éclairage. Vous pouvez par ex. utiliser des éclairages à LED sur batteries. L'éclairage arrière est monté à gauche (conduite à droite) ou à droite (conduite à gauche) sur le pare-chocs avant pour les remorques une et deux places.

Pour la remorque deux places, il faut en plus attacher un éclairage blanc orienté vers l'avant sur le côté gauche (conduite à droite) ou sur le côté droit (conduite à gauche) sur le pare-chocs avant.



AVERTISSEMENT !

Ne roulez jamais par de mauvaises conditions de visibilité, au crépuscule ou la nuit sans éclairage pour la remorque. Les autres usagers de la route risqueraient de ne pas vous voir, ce qui peut provoquer des accidents susceptibles de causer des blessures graves ou mortelles.



67

Devoir de surveillance**AVERTISSEMENT !**

Ne laissez jamais votre enfant sans surveillance dans la remorque, même pour un court instant. En votre absence, des situations dangereuses imprévues peuvent se présenter.

Conseils pour le vélo tractant la remorque

- Pour tracter une remorque, nous recommandons d'utiliser un vélo avec changement de vitesses. Plus vous avez de vitesses, plus les rapports sont finement étagés. Ainsi, le démarrage, les montées et la conduite par vent de face seront plus faciles.
- Le vélo tracteur doit être équipé de deux freins agissant indépendamment l'un de l'autre et qui fonctionnent également très bien par temps de pluie, car les freins doivent être en mesure d'arrêter le vélo et la remorque.
- Pour que l'enfant puisse monter et descendre en toute sécurité et confortablement, une béquille arrière stable est recommandée. Des béquilles latérales au niveau du boîtier de pédalier ne conviennent pas, car le poids de la remorque altère la stabilité du vélo. Demandez conseil à un magasin spécialisé.
- Nous vous recommandons de fixer un rétroviseur sur le vélo tracteur. Cela vous permet de voir non seulement votre enfant dans la remorque, mais aussi les véhicules derrière vous et vous pourrez réagir en conséquence. Roulez toujours de manière proactive.
- Le vélo tractant la remorque devrait être équipé d'un garde-boue long sur la roue arrière. Vous éviterez ainsi que la remorque ne soit salie de l'extérieur et à l'intérieur et que votre enfant soit blessé par des projections.

Conseils pour rouler avec une remorque et des enfants

- Le comportement routier change avec une remorque chargée, notamment lors du démarrage, du freinage ainsi que dans les virages et en descente. Familiarisez-vous avec le Croozer Kid Plus avant de transporter des enfants. Avant votre premier trajet avec des passagers, nous vous recommandons de faire un essai sans enfant, mais avec un poids correspondant à celui de l'enfant, sur un terrain avec peu de circulation. A cet effet, vous pouvez par exemple remplir un sac à dos et l'attacher sur le siège. Cela vous permet de vous familiariser avec le comportement routier et les dimensions du véhicule.
- Le fanion de sécurité monté sur la longue hampe fait en sorte que l'on vous voie mieux sur la route. C'est pourquoi vous devez toujours rouler avec le fanion de sécurité.
- Fermez toujours la bâche de l'habitacle. Cela permet d'éviter que l'enfant ne soit blessé par des cailloux projetés ou des insectes pendant le trajet.
- Même avec une remorque, vous devez emprunter les pistes cyclables disponibles. Soyez particulièrement vigilant sur des pistes étroites, dans les passages ou sur les pistes cyclables à double sens. La plupart du temps, la remorque est plus large que le guidon du vélo tracteur. De plus, les remorques sont déportées latéralement par rapport au vélo tracteur. Réduisez votre vitesse aux endroits critiques ou descendez si la piste est trop étroite.

Sur la route avec le Croozer Kid Plus

- En faisant demi-tour ou en faisant des manœuvres, lors des virages à gauche, veillez à ce que l'angle entre le vélo tracteur et la remorque ne soit pas supérieur à 90°. Autrement, l'attelage pourrait être endommagé. En faisant des manœuvres, lors des virages à droite, veillez à ce que le timon ne touche pas la roue arrière du vélo tracteur. Le timon et la roue arrière du vélo tracteur pourraient être endommagés.
- Réduisez votre vitesse sur des voies ou des routes accidentées pour que votre enfant ne soit pas trop fortement secoué. Réduisez votre vitesse dans les virages pour que la remorque ne bascule pas en raison de la force centrifuge.
- Soyez vigilant et prudent lorsque vous roulez avec votre enfant. Commencez doucement par de courtes distances et donnez suffisamment de temps à votre enfant pour s'habituer à la remorque.
- Les enfants devraient porter un casque dans la remorque. En cas d'accident, votre enfant sera mieux protégé. Dans certains pays, cela est prescrit par la loi.
- Veillez à ce que la remorque soit bien ventilée et adaptez les vêtements de vos enfants au trajet en remorque.
- Il peut vite faire chaud sous la bâche anti-pluie par temps ensoleillé. En hiver par contre, les enfants se refroidissent plus rapidement que l'adulte qui pédale. En hiver, couvrez votre enfant, par ex. avec la couverture disponible comme accessoire. Vous pouvez aussi utiliser une chancelière. A la fin de ce mode d'emploi, vous trouverez une liste des accessoires disponibles pour votre Croozer Kid Plus.
- Pensez à emmener de petits jouets pour que votre enfant ne s'ennuie pas dans la remorque et lors de trajets prolongés, pensez à faire suffisamment de pauses. Tenez compte des réactions de votre enfant notamment sur des voies accidentées. Roulez lentement et avec prudence.
- Pour un meilleur soutien de votre enfant (entre dix et vingt quatre mois) dans le siège, vous pouvez utiliser le support disponible comme accessoire dans le commerce spécialisé.
- Si vous avez prévu de partir en vacances à l'étranger avec la remorque, renseignez-vous avant de partir sur la réglementation du pays d'utilisation. Dans certains pays, il est interdit de transporter des enfants dans une remorque ou le transport d'enfants est soumis à des restrictions d'âge de l'enfant.
- Les dispositions légales concernant l'équipement de la remorque diffèrent d'un pays à l'autre. Respectez les dispositions légales du pays dans lequel vous utilisez le Croozer Kid Plus.

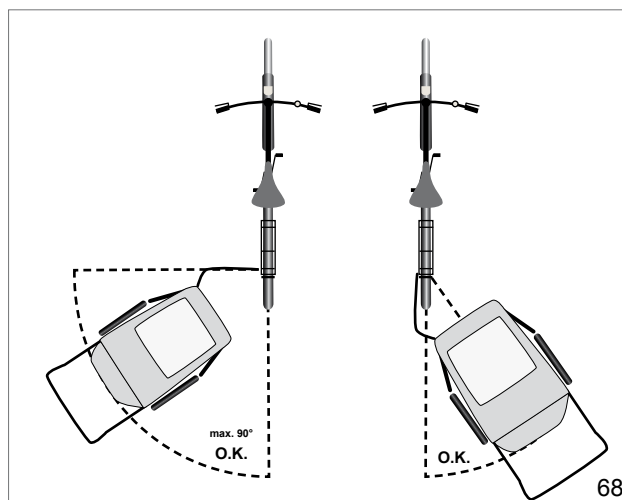

Particularités lors de l'utilisation du Croozer Kid Plus comme poussette.

Vitesse et charge utile maximale

Le Croozer Kid Plus avec le kit poussette est conçu pour être utilisé comme poussette. Il ne doit être poussé qu'au pas. C'est pourquoi il ne doit pas être utilisé pour faire du jogging ou du roller-blade.



AVERTISSEMENT !

La poussette n'est pas homologuée pour faire du roller-blade ou du jogging. Faire du jogging ou du roller-blade avec la poussette peut provoquer des accidents susceptibles de causer des blessures graves ou mortelles.

La charge utile maximale autorisée de la poussette correspond à celle de la remorque. Cf. les indications à la page 27.



AVERTISSEMENT !

Ne dépassez jamais la charge utile maximale. En cas de surcharge du compartiment à bagages arrière ou du sac pour la gourde en option, la poussette peut basculer en arrière, ce qui peut provoquer des accidents susceptibles de causer des blessures graves ou mortelles.



AVERTISSEMENT !

N'accrochez jamais de charges comme par ex. des sacs (à l'exception du sac pour la gourde disponible comme accessoire), des véhicules pour enfants etc. sur le guidon. La poussette peut basculer en arrière, ce qui peut provoquer des accidents susceptibles de causer des blessures graves ou mortelles.

Devoir de surveillance



AVERTISSEMENT !

Ne laissez jamais sans surveillance votre enfant dans la poussette, même pour un court instant. En votre absence, des situations dangereuses imprévues peuvent se présenter.

Garer la poussette

Ne gardez la poussette que sur des terrains plats et sécurisez-la toujours avec le frein de stationnement.



AVERTISSEMENT !

Serrez toujours le frein de stationnement après avoir garé le Croozer Kid Plus. Vérifiez que le Croozer Kid Plus soit bien immobilisé en le poussant légèrement en avant et en arrière. Un Croozer Kid Plus non sécurisé pourrait partir en autonomie et provoquer des accidents susceptibles de causer des blessures graves ou mortelles.

Conseils pour l'utilisation de la poussette

- Veillez à ce que la poussette soit bien ventilée et adaptez les vêtements de vos enfants au trajet en remorque. Il peut vite faire chaud sous la bâche anti-pluie par temps ensoleillé. En hiver par contre, les enfants se refroidissent plus rapidement que l'adulte



69

Conseil : Pour vérifier si le Croozer Kid Plus est correctement chargé, vous pouvez effectuer le test suivant : poussez vers le bas (environ 10 à 15 cm) le guidon du Croozer Kid Plus chargé sans enfant de manière à ce que la roue poussette se décolle du sol. Lâchez le guidon. Si le Croozer Kid Plus reprend immédiatement sa position initiale, il est correctement chargé. Si le Croozer Kid Plus ne reprend pas immédiatement sa position initiale, il est surchargé. Vous ne devez en aucun cas utiliser le Croozer Kid Plus ainsi.



69a

qui pédale. En hiver, couvrez votre enfant, par ex. avec la couverture disponible comme accessoire. Vous pouvez aussi utiliser une chancelière. A la fin de ce mode d'emploi, vous trouverez une liste des accessoires disponibles pour votre Croozer Kid Plus.

- Ne passez pas sur des marches et des grands obstacles. Les secousses pourraient nuire à votre enfant. Par ailleurs, cela pourrait endommager le Croozer Kid Plus.
- Attachez toujours votre enfant et assurez-vous que les ceintures de sécurité sont bien réglées.

Particularités lors de l'utilisation du Croozer Kid Plus comme poussette tout-terrain

Vitesse et charge utile maximale

Le Croozer Kid Plus avec le kit poussette tout-terrain est conçu pour être utilisé comme poussette tout-terrain. Il ne doit l'être qu'au pas. C'est pourquoi il ne doit pas être utilisé pour le jogging ou le roller-blade. La différence avec la poussette normale est que la poussette tout-terrain est plus confortable à pousser sur des trajets prolongés et/ou en terrain accidenté, car sa roue de plus grand diamètre et sa stabilité de trajectoire conviennent pour de telles activités. C'est pourquoi il est parfaitement adapté pour la randonnée ou la marche nordique.



AVERTISSEMENT !

La poussette tout-terrain n'est pas homologuée pour faire du roller-blade ou du jogging. Faire du jogging ou du roller-blade avec la poussette tout-terrain peut provoquer des accidents susceptibles de causer des blessures graves ou mortelles.

La charge utile maximale autorisée de la poussette tout-terrain correspond à celle de la remorque. Cf. les indications à la p. 27.



AVERTISSEMENT !

Ne dépassez jamais la charge utile maximale. En dépassant la charge maxi du compartiment à bagages arrière ou du sac pour la gourde en option, la poussette peut basculer en arrière, ce qui peut provoquer des accidents susceptibles de causer des blessures graves ou mortelles.



AVERTISSEMENT !

N'accrochez jamais de charges comme par ex. des sacs (à l'exception du sac pour la gourde disponible comme accessoire), des véhicules pour enfants etc. sur le guidon. La poussette peut basculer en arrière, ce qui peut provoquer des accidents susceptibles de causer des blessures graves ou mortelles.

Devoir de surveillance



AVERTISSEMENT !

Ne laissez jamais sans surveillance votre enfant dans la poussette tout-terrain, même pour un court instant. En votre absence, des situations dangereuses imprévues peuvent se présenter.



69

Conseil : Pour vérifier si le Croozer Kid Plus est correctement chargé, vous pouvez effectuer le test suivant : poussez vers le bas (environ 10 à 15 cm) le guidon du Croozer Kid Plus chargé mais sans enfant de manière à ce que la roue poussette décolle du sol. Lâchez le guidon. Si le Croozer Kid Plus reprend immédiatement sa position initiale, il est correctement chargé. Si le Croozer Kid Plus ne reprend pas immédiatement sa position initiale, il est surchargé. Vous ne devez en aucun cas utiliser le Croozer Kid Plus ainsi.

Garer la poussette tout-terrain

Ne garez la poussette tout-terrain que sur des terrains plats et sécurisez-la toujours avec le frein de stationnement.



AVERTISSEMENT !

Serrez toujours le frein de stationnement après avoir garé le Croozer Kid Plus. Vérifiez que le Croozer Kid Plus est bien immobilisé en le poussant légèrement en avant et en arrière. Un Croozer Kid Plus non sécurisé pourrait partir en autonomie et provoquer des accidents susceptibles de causer des blessures graves ou mortelles.

Utilisez la sangle de sécurité

Veillez toujours mettre la sangle de sécurité attachée au guidon autour de votre poignet et adaptez la boucle à la taille de votre poignet avec l'élastique quand vous poussez la poussette tout-terrain. Le guidon pourrait vous glisser des mains et le Croozer échapper à votre contrôle, ce qui peut provoquer des accidents susceptibles de causer des blessures très graves ou mortelles.



AVERTISSEMENT !

Veillez toujours mettre la sangle de sécurité autour de votre poignet quand vous poussez la poussette tout-terrain. La poussette tout-terrain pourrait partir en autonomie, ce qui peut provoquer des accidents susceptibles de causer des blessures très graves ou mortelles.

Conseil : lorsqu'elle n'est pas utilisée, vous pouvez ranger la sangle de sécurité dans le compartiment à bagages arrière.

Conseils pour l'utilisation de la poussette tout-terrain

- Veillez à ce que votre enfant ne marche pas sur les bras en montant ou en descendant de la remorque. Les bras ne doivent pas non plus être utilisés comme siège.
- Veillez à ce que la poussette soit bien ventilée et adaptez les vêtements de vos enfants au trajet en remorque. Il peut vite faire chaud sous la bâche anti-pluie par temps ensoleillé. En hiver par contre, les enfants se refroidissent plus rapidement que l'adulte qui marche. En hiver, couvrez votre enfant, par ex. avec la couverture disponible comme accessoire. Vous pouvez aussi utiliser une chancelière. A la fin de ce mode d'emploi, vous trouverez une liste des accessoires disponibles pour votre Croozer Kid Plus.
- Ne passez pas sur des marches et de grands obstacles. Les secousses pourraient nuire à votre enfant. Par ailleurs, cela pourrait endommager le Croozer Kid Plus.
- Attachez toujours votre enfant et assurez-vous que les ceintures de sécurité sont bien réglées.



Transporter le Croozer Kid Plus

Le Croozer Kid Plus peut être plié en un format compact pour le transport.

1. Retirez tous les objets du Croozer Kid Plus.
2. Selon le kit utilisé, démontez le timon, le fanion de sécurité, la roue poussette ou le kit tout-terrain.
3. Démontez le guidon et la et la sangle de sécurité. Cf. page 13.
4. Démontez les roues cf. page 12.
5. Pliez le Croozer Kid Plus. Cf. également page 9.

AVIS

Soyez extrêmement prudent : lorsque le Croozer Kid Plus est placé sur le sol sans les roues, les freins peuvent être endommagés, car l'ensemble du poids pèse sur les patins de frein.

AVIS

En pliant le Croozer Kid Plus, veillez à ce que les pans plastifiés latéraux ne se coincent pas dans le cadre. Ils pourraient être endommagés.

6. Placez toutes les pièces démontées à l'intérieur du Croozer Kid Plus. Emballez-les éventuellement pour protéger l'habitacle.
7. Remettez, si vous les avez toujours, les deux bouchons de protection (1) aux extrémités des tubes supérieurs du cadre.
8. Fermez la bâche. Cf. page 24.
9. Insérez la sangle de transport à travers la boucle (1) et fixez ainsi le Croozer Kid Plus plié pour le transport. La sangle de transport se trouve dans la petite poche (2) dans le haut de la bâche.
10. Le Croozer Kid Plus est maintenant prêt à être transporté dans un véhicule.

AVIS

Veillez à éviter que des arêtes vives n'endommagent la toile de l'habitacle ainsi que les vitrages plastique. Utilisez du matériau d'emballage.

AVIS

Ne transportez jamais le Croozer Kid Plus – même plié – sur le toit d'une voiture. L'habitacle pourrait être endommagé.

Conseil : *Veillez à ce que les parties métalliques du Croozer n'endommagent pas le coffre de votre auto ni, si vous emballez le Croozer chez vous, le revêtement de sol.*

11. Pour le transport en avion, nous vous recommandons d'emballer le Croozer Kid Plus dans l'emballage d'origine. Pour ce faire, vous devez démonter les patins de frein et le pare-chocs avant. Utilisez du rembourrage pour caler le Croozer dans le carton.

AVIS

Veillez à éviter que des arêtes vives n'endommagent la toile de l'habitacle ainsi que les vitrages plastique. Utilisez du matériau d'emballage.



Inspection et entretien du Croozer Kid Plus

Afin d'assurer le fonctionnement correct, sûr et sans problèmes de votre Croozer Kid Plus aussi longtemps que possible, vous devez l'inspecter, l'entretenir et le nettoyer régulièrement. Il faut vérifier régulièrement si le Croozer Kid Plus est endommagé au niveau des roues, du timon, du cadre, de la toile, des goupilles de sécurité, des blocages rapides et des ceintures de sécurité. Toute détérioration doit être réparée avant de l'utiliser à nouveau.



AVERTISSEMENT !

Quand vous utilisez le Croozer Kid Plus, celui-ci doit se trouver en parfait état de fonctionnement. Des détériorations peuvent provoquer des accidents susceptibles de causer des blessures très graves ou mortelles. C'est pourquoi il faut le soumettre régulièrement, au moins une fois par an, à un contrôle technique dans un atelier spécialisé.



AVERTISSEMENT !

Les intervalles d'entretien indiqués dans ce chapitre doivent impérativement être respectés et les opérations préconisées effectuées.

Intervalles d'inspection

Avant chaque trajet resp. mensuellement, vérifiez l'état général du Croozer Kid Plus pour voir s'il est éventuellement endommagé. En général, un contrôle visuel suffit. Est-ce que tout est à sa place, y-a-t-il des déchirures dans la toile, y-a-t-il des fissures ou des déformations au niveau des parties métalliques, les ceintures de sécurité sont-elles intactes, les pneus sont-ils en bon état, la pression des pneus est-elle en règle, les accessoires existants sont-ils intacts, tous les blocages rapides et goupilles de sécurité sont-ils en place ? Référez-vous au tableau suivant pour voir comment procéder.

Intervalles d'entretien

Faites effectuer un entretien au moins une fois par an dans un atelier spécialisé. La fréquence d'entretien dépend de la météo, de l'état des routes, du chargement etc. Si le Croozer Kid Plus n'est utilisé qu'occasionnellement, un contrôle annuel par un atelier spécialisé suffit. Si le Croozer Kid Plus est utilisé tous les jours, même en hiver, nous vous recommandons de le faire contrôler plusieurs fois par an, car l'usure peut être nettement plus importante. Si vous utilisez un vélo tracteur à assistance électrique, l'usure peut également être nettement supérieure, et ainsi, un entretien plusieurs fois par an s'impose.

Avant chaque trajet	Qu'y-a-t-il à faire ?
Inspection visuelle par l'utilisateur	
Etat général	Vérifier s'il y a des parties endommagées
Toile de l'habitacle	Vérifier s'il y a des déchirures etc.
Ceintures de sécurité	Vérifier si endommagées et si elles fonctionnent
Verrouillages et goupilles de sécurité	Vérifier si correctement fermées, vérifier fonctionnement
Timon, attelage, bras, roue poussette	Vérifier si endommagés et si correctement montés
Fixation des roues	Vérifier si bien montées
Goupilles de sécurité et sangle de sécurité sur le timon	Vérifier si bien fixées
Eclairage (en option)	Vérifier fonctionnement
Pneus	Vérifier pression, Vérifier si endommagés
Axes avec billes de verrouillage et mécanisme de verrouillage rapide	Vérifier fonctionnement
Blocage rapide pour roue tout-terrain	Vérifier fonctionnement et si correctement fermé
Charge utile et charge du timon Deichsel	Vérifier respect des valeurs limites
Fanion de sécurité sur la remorque vélo	Vérifier si fanion est monté
Vélo tractant la remorque	Vérifier bon fonctionnement
Frein de stationnement	Vérifier fonctionnement bilatéral

Mensuellement	Qu'y-a-t-il à faire ?
Pneus	Vérifier pression des pneus, Vérifier si endommagés, Vérifier profondeur des sculptures
Axes des roues	Nettoyer et lubrifier billes de verrouillage et goupille du mécanisme de verrouillage rapide
Pivot de la roue poussette	nettoyer et lubrifier avec un spray silicone

Annuellement*	Qu'y-a-t-il à faire ?
Entretien complet	Inspection par un atelier spécialisé
* dépend du la fréquence d'utilisation	

Inspection du timon, de l'attelage, du kit tout-terrain et du kit poussette

Inspectez régulièrement le timon, l'attelage, le kit tout-terrain et le kit poussette et leurs fixations pour voir s'ils sont endommagés. En cas de fissures, de creux, de déformations ou d'autres détériorations, vous ne devez plus utiliser ses pièces. Faites immédiatement réparer ces détériorations par un atelier spécialisé. Vérifiez si l'attache est correctement fixée sur l'axe de roue du vélo.

Inspection de la toile de l'habitacle

Vérifiez régulièrement si la toile de l'habitacle et la bâche sont endommagées. De petits trous ou déchirures peuvent être réparés. En cas de détériorations plus importantes, il faut remplacer la toile.



AVERTISSEMENT !

Votre enfant pourrait mettre les doigts dans les rayons à travers des déchirures ou des trous, ce qui peut provoquer des accidents susceptibles de causer des blessures très graves ou mortelles. Faites immédiatement réparer toutes les détériorations avant d'utiliser à nouveau le Croozer Kid Plus.

Inspection des roues

Le centrage des roues doit être vérifié régulièrement et les roues recentrées le cas échéant. En général, il suffit de les faire contrôler une fois par an dans un atelier spécialisé.

Inspection et entretien de la pression et des pneus

Avant chaque utilisation, vérifiez si la pression des pneus est suffisante. La pression de gonflage doit impérativement être comprise entre les valeurs minimale et maximale indiquées sur le flanc du pneu. Rouler avec une pression insuffisante peut causer des dommages aux pneus et aux jantes. Une pression trop élevée peut entraîner l'éclatement des chambres à air ou des pneus. Les chambres à air sont équipées de valves de type automobile. Utilisez une pompe adaptée. N'utilisez pas de compresseurs comme ceux des stations-service. Les chambres à air ou les pneus pourraient éclater.

Inspectez régulièrement les pneus pour voir s'ils sont endommagés et si la profondeur des sculptures est suffisante. Des pneus usés ou endommagés peuvent altérer le comportement routier ou même éclater, ce qui peut provoquer des accidents susceptibles de causer des blessures très graves ou mortelles.



77

Entretien des axes des roues

Pour que vous puissiez monter et démonter rapidement les roues, les axes sont équipés d'un mécanisme spécial. Les billes de verrouillage (1) et les goupilles du mécanisme de verrouillage rapide (2) doivent être nettoyées et lubrifiées régulièrement.



AVERTISSEMENT !

Les billes de verrouillage (1) et les goupilles du mécanisme de verrouillage rapide (2) doivent être nettoyées et lubrifiées régulièrement. Autrement, les roues peuvent se détacher pendant le trajet, ce qui peut provoquer des accidents susceptibles de causer des blessures très graves ou mortelles.

1. Nettoyez l'axe à l'aide d'un chiffon propre pour enlever les salissures.
2. Si les goupilles du mécanisme de verrouillage rapide (2) et les billes de verrouillage (1) sont toujours sales, nettoyez-les à l'aide d'une petite brosse.
3. Lubrifiez ces pièces en appuyant plusieurs fois sur le bouton du mécanisme de verrouillage rapide (3) pour que le lubrifiant se répartisse de manière homogène. La goupille du mécanisme de verrouillage rapide et les billes de verrouillages doivent pouvoir bouger librement.
4. Enlevez l'excédent de lubrifiant à l'aide d'un chiffon propre.

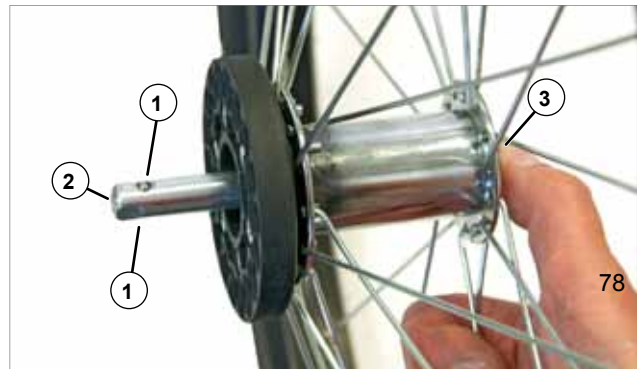

Conseil : pour lubrifier, utilisez des lubrifiants pour chaînes.

Inspection après un accident

Après un accident faites inspecter le Croozer Kid Plus par un atelier spécialisé. Même si le Croozer Kid Plus ne présente aucun dommage apparent, il peut y avoir des fendilles peu visibles sur des pièces déterminantes pour la sécurité pouvant compromettre celle-ci.

Nettoyage et rangement du Croozer Kid Plus

Comment nettoyer et entretenir le Croozer Kid Plus ?

Toile de l'habitacle

Nettoyez le tissu et le siège à l'eau, avec un savon neutre ou un nettoyant doux. Si possible, utilisez des produits biodégradables et veillez à ce qu'ils soient respectueux de l'environnement. Si le tissu est très sale, vous pouvez également prendre une brosse douce.

N'utilisez pas de dissolvant, de benzine ou d'autres produits agressifs. Ces derniers peuvent endommager le tissu, le siège ou les vitres latérales. N'utilisez pas de nettoyeur haute pression. Le puissant jet d'eau peut détruire le tissu ou les films des vitres latérales.

Cadre et autres pièces métalliques

Nettoyez toutes les pièces métalliques à l'eau, avec un savon neutre ou un nettoyant doux. Si possible, utilisez des produits biodégradables et veillez à ce qu'ils soient respectueux de l'environnement. Si le tissu est très sale, vous pouvez également prendre une brosse douce.

N'utilisez pas de dissolvant, de benzine ou d'autres produits agressifs. Ces derniers peuvent endommager les pièces métalliques. N'utilisez pas de nettoyeur haute pression. Le puissant jet d'eau peut pénétrer dans les roulements des roues et réduire leur durée de vie.

Pour protéger les pièces métalliques, vous pouvez également appliquer une fine couche de cire. Ceci est particulièrement recommandé si vous utilisez le Croozer Kid Plus par temps de pluie, dans un environnement salin ou en hiver.

Comment ranger le Croozer Kid Plus ?

Généralités

Rangez votre Croozer Kid Plus dans un endroit sec, chaud et bien aéré. La température ne devrait pas être inférieure à - 20 °C (- 4°F), car le froid pourrait nuire au tissu et surtout aux vitres en plastique. Si vous n'avez aucune possibilité de ranger le Croozer Kid Plus dans une pièce à l'intérieur, protégez-le de la pluie par une bâche adaptée. Nous recommandons la housse de garage disponible comme accessoire Croozer Kid Plus.

Évitez une exposition prolongée aux rayons du soleil. La couleur du tissu pourrait être altérée.

Remisage pour une durée prolongée

Si vous n'utilisez pas le Croozer Kid Plus pendant une période prolongée, par ex. en hiver, respectez les instructions suivantes :

1. Nettoyez soigneusement le Croozer Kid Plus comme décrit plus haut.
2. Laissez bien sécher le Croozer Kid Plus et protégez les pièces métalliques avec une cire de protection.
3. Rangez le Croozer Kid Plus dans un endroit sec, exempt de poussière et bien aéré, exempt d'humidité. Recouvrez-le avec une bâche adaptée ou la housse de garage disponible comme accessoire Croozer Kid Plus.

AVIS

Le Croozer Kid Plus doit être impérativement remisé dans un état sec et propre afin d'éviter la formation de moisissures.

Conseil : *pour gagner de la place, le Croozer Kid Plus peut être plié pour le rangement.*

4. Lorsque le Croozer Kid Plus n'est pas utilisé pendant une période prolongée, l'air s'évacue progressivement des chambres à air. Si le Croozer Kid Plus est stocké sur des pneus non gonflés pendant une période prolongée, cela peut endommager les pneus. C'est pourquoi il est conseillé de suspendre le Croozer Kid Plus ou de le placer sur des cales afin d'éviter un contact direct des pneus avec le sol. Autrement, vérifiez régulièrement la pression des pneus.
5. Avant de l'utiliser à nouveau, vérifiez si le Croozer Kid Plus est en parfait état de fonctionnement et faites effectuer une inspection par un atelier spécialisé.

Conseil : *de manière générale, le tissu du Croozer Kid Plus n'est pas un milieu favorisant la moisissure. Celle-ci est causée par des impuretés organiques dans le tissu, par ex. des restes de nourriture, de la poussière etc. L'influence d'air humide et chaud ou le stockage dans un endroit humide favorisent la formation de moisissures. C'est pourquoi il est important de respecter les instructions décrites ici.*

Si de la moisissure c'est malgré tout formée, nettoyez le Croozer Kid Plus avec un nettoyant contenant un peu d'alcool, un vinaigre d'alcool à 5 % ou bien une liqueur de soude à 5 % disponible en pharmacie en cas de moisissures légères. En aucun cas, vous ne devez utiliser des produits concentrés contre la moisissure. La plupart du temps, ces derniers sont très toxiques et nuisent à la santé de votre enfant dans le Croozer Kid Plus. En cas de fortes moisissures, il faut remplacer le tissu. Veuillez alors vous adresser à un revendeur spécialisé.

Elimination du Croozer Kid Plus

Les véhicules Croozer ont une longue durée de vie et sont très robustes. Si vous souhaitez éliminer le Croozer Kid Plus, par ex. parce qu'il est fortement détérioré après un accident, contactez un revendeur spécialisé. Il vous aidera à éliminer le Croozer Kid Plus ou quelques-unes de ses pièces en respectant l'environnement. Éliminez également les pièces d'usure telles que les pneus d'une manière respectueuse de l'environnement. En cas de doute, contactez votre revendeur spécialisé.

Données techniques

Dimensions de l'habitacle Croozer Kid Plus sans timon sans guidon, avec roues L x L x H	
Croozer Kid Plus for 1	113 x 69 x 87 cm (44.48 x 27.16 x 34.25 inch)
Croozer Kid Plus for 2	113 x 90 x 87 cm (44.48 x 35.43 x 34.25 inch)
Dimensions de l'habitacle Croozer Kid Plus sans timon plié et sans roues L x L x H	
Croozer Kid Plus for 1	104,5 x 69 x 27,5 cm (40.5 x 29 x 11 inch)
Croozer Kid Plus for 2	104,5 x 86,5 x 27,5 cm (41 x 34 x 11 inch)
Largeur maxi aux épaules	
Croozer Kid Plus for 1	60 cm (23.5 inch)
Croozer Kid Plus for 2	70 cm (27.5 inch)
Garde au toit	
Croozer Kid Plus for 1	65 cm (25.6 inch)
Croozer Kid Plus for 2	65 cm (25.6 inch)
Longueur de jambes	
Croozer Kid Plus for 1	58 cm (22.8 inch)
Croozer Kid Plus for 2	58 cm (22.8 inch)
Poids à vide de l'habitacle avec roues et barre à pousser	
Croozer Kid Plus for 1	11,4 kg (25.12 lbs)
Croozer Kid Plus for 2	13,4 kg (29.54 lbs)
Poids total autorisé (remorque + enfant + bagages)	
Croozer Kid Plus for 1	50 kg (110 lbs), max. 1 enfant
Croozer Kid Plus for 2	60 kg (132 lbs), max. 2 enfants
Charge utile * (enfant + bagages)	
Croozer Kid Plus for 1	35 kg (77 lbs)
Croozer Kid Plus for 2	45 kg (100 lbs)
Dont compartiment arrière	max. 5 kg (11 lbs)
Dont sac pour guidon	max. 2 kg (4.4 lbs)
Taille maximale des passagers	
	117 cm (46 inch)
Âge minimal des passagers	
Sans siège bébé	6 mois (si l'enfant se tient assis tout seul)
Avec siège bébé (accessoire)	1 mois
Âge maximal des passagers	
Sans siège bébé	6 ans
Avec siège bébé (accessoire)	10 mois
Suspension	
	Suspension Sylomer® progressive toutes charges (pas de réglage nécessaire selon la charge), débattement 45 mm, propriétés amortissantes
Température basse extrême tolérée en utilisation/remisage	
	-20°C (-4°F)
Pression des pneus recommandée	
	Pressions minimale et maximale indiquées sur le flanc du pneu
Dimension de la roue tout-terrain /pneus de la roue tout-terrain	
	16", 47- 305 (16 x 1,75 inch)
Valves	
	Schrader (valve auto)
Dimension de la roue poussette	
	8"
* Les valeurs maximales du poids sont valables uniquement si elles ne sont pas inférieures à la charge minimale du timon de 3kg (6,6 lbs) ni supérieures à la charge maximale du timon de 8 kg (17,6 lbs). Cf. page 28.	

Accessoires

Pour avoir encore plus de confort lorsque vous utilisez votre Croozer Kid Plus, plusieurs accessoires sont disponibles auprès des revendeurs spécialisés.

Pare-soleil

Une protection pratique contre le soleil disponible dans les coloris Croozer une place et deux places (sky blue)



Housse de garage Imperméable



Sac pour la gourde

Pour le Croozer Kid Plus une place et deux places (sky blue / brown)



Chancelière hiver pour bébés

Pour bébés, Air Tech gris foncé, intérieur en coton gris clair, parfait pour le siège bébé



Siège de soutien

Pour les jeunes enfants d'env. 10 à 18 mois, hauteur réglable, 2 pièces



Chancelière hiver pour jeunes enfants

Pour jeunes enfants, Air Tech noir, intérieur : coton gris clair



Siège bébé

Pour les bébés entre 1 et 10 mois



Tapis

Pour le Croozer Kid Plus, taille unique



Bâche anti-pluie

Pour Croozer Kid Plus une ou deux places



Adaptateur pour fixation sur axe

Permet une adaptation à différents axes de vélo



Garantie

La garantie légale en vigueur dans le pays d'achat s'applique à ce produit. Tout dommage résultant d'une usure non conforme, de violences, d'un entretien insuffisant ou de l'usure normale est exclu de la garantie. La durée de garantie légale est celle en vigueur dans le pays d'achat.

Nos produits comportent des composants et des pièces qui sont soumis à une usure naturelle lors d'une utilisation normale. Cette usure dépend fortement du type et de l'intensité respective de l'utilisation ainsi que du nettoyage et de l'entretien respectif.

Lors d'une utilisation intense (utilisation quotidienne par tous les temps, utilisation de VAE comme vélo tracteur etc.), il est possible que certains composants doivent être remplacés avant la fin de la durée de garantie légale. Il s'agit alors d'une usure précoce liée à l'utilisation et non d'un défaut du produit.

L'atteinte de la limite d'usure des différentes pièces dépend fortement du style et de l'intensité d'utilisation adoptés par chaque utilisateur, de la maintenance et de l'entretien, ainsi que des facteurs suivants :

- le kilométrage
- la charge transportée du fait :
 - des passagers
 - des bagages
- le style de conduite :
 - démarrages et freinages plus ou moins brutaux
 - parcours sinueux effectués à grande vitesse
- facteurs météorologiques et environnementaux :
 - ultraviolets
 - humidité
 - saleté
 - température
 - salinité de l'air
 - contact avec l'eau salée
 - salage des routes
- le remisage
- l'état d'entretien :
 - intervalles d'entretien
 - produits d'entretien utilisés
 - opérations de maintenance et de révision

Assistance en cas de problèmes

Dans le cas où une pièce du Croozer Kid Plus ne devait pas fonctionner correctement et que vous souhaiteriez faire valoir vos droits de garantie, veuillez contacter le revendeur auprès duquel vous avez acheté le Croozer Kid Plus. Il vous aidera ou nous transmettra votre problème. Pour traiter votre problème, nous resp. le revendeur avons besoin de l'original du ticket de caisse et du numéro de série de votre Croozer Kid Plus.

Le numéro de série se trouve sur l'autocollant en bas sur le cadre noir sur le côté gauche du compartiment à bagages.

Revendeurs

Pour une liste des revendeurs, consultez notre site internet sur www.croozer.eu



CONTACT

Zwei plus zwei GmbH
Oskar-Jäger-Straße 125
D-50825 Cologne
Allemagne

info@zweipluszwei.com
www.croozer.eu

The logo for CROOZER, featuring the word "CROOZER" in a bold, italicized, sans-serif font. The letters are black with a white outline, and the entire word is set within a thick, black, rounded rectangular border.